



HELIOS



LIBRETTO ISTRUZIONI
USER HANDBOOK - GEBRAUCHANWEISUNGEN
MANUEL D'INSTRUCTIONS - INSTRUCCIONES DE MANEJO

*Istruzioni Originali - Translation of the Original Instructions -
Übersetzung der Originalanleitungen - Traduction des Instructions Originales -
Traducción de las Instrucciones Originales*



AVVERTENZE E SICUREZZE

Il costruttore ha ragionevolmente previsto ogni sicurezza possibile onde garantire l'incolumità degli utilizzatori, ma le svariate condizioni di installazione e/o movimentazione possono creare situazioni incontrollabili o non prevedibili; per cui è necessario valutare sempre eventuali rischi residui e tenere in considerazione i seguenti suggerimenti:

- Prima di collegare l'apparecchio accertarsi che i dati di targa siano rispondenti a quelli della rete di distribuzione elettrica.
- L'installazione e la riparazione devono attenersi alle norme di sicurezza e ai regolamenti vigenti nel paese d'installazione.
- È obbligatorio il collegamento di messa a terra, nonché la rispondenza dell'impianto con le normative vigenti nel paese di installazione.
- È sconsigliabile l'uso di adattatori prese multiple e/o prolunghe.
- Non utilizzare questa macchina in caso di danneggiamenti al cavo d'alimentazione. In caso di malfunzionamento, spegnere l'apparecchio e portarlo al più vicino centro assistenza autorizzato.
- Non immergere la macchina, il cavo e le spine in acqua o altri liquidi e non far entrare le parti interne della macchina a contatto con liquidi.
- Non utilizzare per la pulizia getti d'acqua, detersivi non adatti o pulitori a vapore.
- Durante l'utilizzo posizionare l'apparecchio su di un piano orizzontale, stabile ed in grado di sopportare il peso della macchina.
- Il macinadosatore dovrà essere destinato al solo uso di macinazione del caffè in grani tostato, ogni altro uso è da considerarsi improprio e quindi pericoloso. Il costruttore non può essere considerato responsabile per eventuali danni derivanti da usi impropri, erronei o irragionevoli.
- L'apparecchio non può essere utilizzato in condizioni ambientali estreme e comunque non al di fuori dell'intervallo di temperature $-5^{\circ}\text{C} \div +30^{\circ}\text{C}$.
- Questi apparecchi sono destinati all'uso per applicazioni commerciali, per esempio nelle cucine di ristoranti, mense, ospedali e in imprese commerciali come panetterie, macellerie, ecc., ma non per produzione in serie continua di alimenti.
- Non consentire l'uso della macchina a bambini o personale non addestrato.
- Questo apparecchio può essere utilizzato da bambini di età pari o superiore a 8 anni e da persone con ridotte capacità fisiche, sensoriali o mentali, o da persone senza adeguata conoscenza o esperienza se supervisionate e avendo avuto istruzioni sull'uso dell'apparecchio. La pulizia non può essere effettuata da bambini senza supervisione.

AVVERTENZE FONDAMENTALI

- Non tirare il cavo di alimentazione o l'apparecchio stesso per staccare la spina dalla presa.
- Non usare l'apparecchio con mani umide o bagnate.
- Non usare l'apparecchio a piedi nudi.
- Prima di effettuare qualsiasi operazione di pulizia o di manutenzione, disinserire l'apparecchio dalla rete di alimentazione elettrica staccando la spina.

- Non lasciare l'apparecchio inutilmente inserito. Staccare la spina della rete di alimentazione quando l'apparecchio non è utilizzato.
- Non ostruire le aperture o fessure di ventilazione o di smaltimento calore né tanto meno introdurre acqua o liquidi di alcun genere.
- Mentre l'apparecchio è in funzione non introdurre mai nel beccuccio o nel contenitore del caffè in grani cucchiari, forchette o altri utensili per effettuare prelievi o interventi.
- Per estrarre eventuali otturazioni dal beccuccio erogatore, spingere sempre prima l'apparecchio.
- Nel caso un corpo estraneo blocchi il motore, spingere immediatamente la macchina e contattare un centro assistenza autorizzato.
- Non esporre la macchina agli agenti atmosferici (sole, pioggia, ecc.).
- I bambini devono essere controllati affinché non giochino in qualsiasi momento con l'apparecchiatura.
- Il proprietario è responsabile del controllo dell'installazione della macchina in condizioni ambientali tollerabili tali da non creare un pericolo per la salute o per la sicurezza di coloro che usano la macchina.
- Allorché si decida di non utilizzare più un apparecchio di questo tipo si raccomanda di renderlo inoperante, dopo aver staccato la spina dalla presa di corrente, tagliare il cavo di alimentazione.
- In caso di guasto o di cattivo funzionamento dell'apparecchio, spegnerlo e non manometterlo.

CONSERVAZIONE DEL MANUALE

Il presente manuale deve essere sempre a disposizione dell'utilizzatore e/o manutentore, il quale deve essere informato sull'uso corretto della macchina e su eventuali rischi residui. Deve essere conservato in luogo asciutto, pulito e protetto dal calore. Impiegare il manuale in modo tale da non danneggiarne tutto o in parte il contenuto. Non asportare, strappare o riscrivere per alcun motivo parti del manuale. In caso di smarrimento del manuale o di richiesta di ulteriori informazioni, contattare il rivenditore di zona oppure il costruttore.

RIMOZIONE DELL'IMBALLAGGIO

- Assicurarsi che non vi siano segni di danni alla macchina controllando il rivestimento esterno della confezione.
- Dopo aver rimosso con cura l'imballaggio, verificare che la macchina non presenti segni di danneggiamento.
- Verificare l'integrità dei componenti, in caso di difetti o danni alla macchina avvisare immediatamente il rivenditore autorizzato.
- Gli elementi di imballo (cartone, cellophane, punti metallici, polistirolo, ecc..) possono tagliare, ferire o divenire pericolosi se non maneggiati con cura o usati impropriamente; non lasciare alla portata di bambini o persone non responsabili.

- Questo simbolo sul prodotto o sulla confezione indica che il prodotto non deve essere considerato come un normale rifiuto domestico ma deve invece essere consegnato ad un punto di raccolta appropriata per il riciclo di apparecchi elettrici ed elettronici. Assicurandovi che questo prodotto sia smaltito correttamente, voi contribuirete a prevenire potenziali conseguenze negative per l'ambiente e per la salute che potrebbero altrimenti essere causate dal suo smaltimento inadeguato. Il riciclaggio dei materiali aiuta a conservare le risorse naturali. Per informazioni più dettagliate circa il riciclaggio di questo prodotto, potete contattare l'ufficio comunale, il servizio locale di smaltimento rifiuti oppure il rivenditore dove l'avete acquistato.



IMPORTANZA DEL MANUALE

Il manuale è destinato all'utilizzatore e/o manutentore della macchina ed è considerato parte integrante della stessa. Il presente manuale ha la funzione di fornire informazioni per uso corretto della macchina ed un'adeguata manutenzione, nonché di tutelare la sicurezza dell'operatore. Il manuale deve essere conservato per tutta la vita della macchina e deve essere passato a qualsiasi altro utente o successivo proprietario. Le indicazioni riportate nel presente manuale non sostituiscono le disposizioni di sicurezza ed i dati tecnici per l'installazione ed il funzionamento applicati direttamente sulla macchina e sugli imballi.

Il presente manuale rispecchia lo stato della tecnica al momento attuale e non potrà essere considerato inadeguato solo perché successivamente aggiornato in base a nuove esperienze. Il costruttore si riserva altresì il diritto di modificare il manuale senza l'obbligo di aggiornare le edizioni precedenti, salvo casi eccezionali. Un uso improprio della macchina o difforme da quanto descritto nel presente manuale preclude ogni condizione di garanzia o responsabilità del costruttore; l'utilizzo deve essere effettuato da parte di una persona adulta e responsabile. È necessario conservare con cura il presente manuale, poiché il costruttore non risponde di danni arrecati a persone o cose, o subiti dalla macchina se utilizzata in modo difforme da quanto in esso descritto o nel caso non vengano rispettate le prescrizioni di manutenzione e sicurezza.



EN

EN

SAFETY INSTRUCTIONS

The producer has reasonably considered every precaution possible, so to assure user's safety. Anyway, in installing and using the grinder, various conditions may create uncontrollable and unpredictable events; so, it's always necessary to evaluate any risks and consider what follows:

- Before connecting the grinder, it's necessary to verify that plate data match with electric net ones.
- Both installation and repair must respect safety instructions and the inforce rules of the country in which the grinder is installed.
- The grounding wire is necessary, like the installation. Both must respect the inforce rules of the country in which the grinder is installed.
- Adaptors, multiple outlets and extension cables are not suggested.
- Do not use this grinder if it is damaged on the cable. In case of malfunctioning, switch off the grinder and take it to the closest authorised service center.
- Do not immerse the grinder, the cable or the plug into water or other liquids. It's necessary to avoid that internal parts enter in contact with other liquids.
- Do not use any water jets, unsuitable detergents or steam-cleaners to clean.
- During its use, install the grinder on a flat and stable surface being able to sustain the weight of the grinder.
- The grinder is intended to be used only to grind roasted coffee beans. A different use is considered unsuitable and dangerous. The producer cannot be considered responsible for possible damages related to misuse or erroneous and unreasonable actions.
- The grinder cannot be used in extreme enviromental conditions. In any case, use the grinder just between -5°C ÷ $+30^{\circ}\text{C}$ degrees.
- This grinder has been conceived for commercial use, like restaurant kitchen, cantines, hospitals and shops, like bakeries and butchers. It is not suitable for continous food production.
- Do not allow children or untrained people to use the grinder.
- The grinder can be used by children being 8 years old or above and by people with reduced physical, sensory or mental capabilities ; by people without adequate experience just when monitored and if these have received user instruction on the grinder. Cleaning cannot be performed by unmonitored children.

IMPORTANT WARNINGS

- Do not pull the cable or the grinder itself to disconnect its power cable.
- Do not use the grinder with wet or damp hands.
- Do not use the grinder when you are barefoot.
- Before cleaning or servicing, unplug the grinder from the electric net.
- Do not leave the grinder switched on when not necessary. When it is not working, unplug the grinder.
- Do not obstruct the fan or heat elimination systems. Do not enter any water or liquids.



- While the grinder is working, do not enter spoons, forks or other utensils in the spout or the coffee container to perform anything.
- To solve any blockage in the spout, always switch off the grinder before.
- In case of failure of the motor, switch off the grinder and contact an authorised service center.
- Prevent the grinder to be used under any weather conditions (sun, rain, ecc.).
- Children must be monitored to prevent they play with the grinder.
- The owner is responsible for monitoring the installation of the grinder, so to assure it has been installed in enviromental conditions that will not create a safety or health danger for the users.
- If you decide not to use anymore this grinder, we suggest to make it inoperative. After having it unplugged, cut the cable. In case of failure, switch it off and do not tamper with.

CONSERVATION OF THE MANUAL

This manual must always be at any user disposal. The user must be informed on the correct use of the grinder and on potential risks. It must be conserved in a dry, clean and heat-protected place. Use the manual so to avoid any damage to itself. Do not remove, rip or write on any manual parts. In case you cannot find the manual, take contact with the re-seller or the producer for further information.

UNPACKING THE GRINDER

- It's necessary to check out that there is not any damage on the grinder, looking at the external packacing
- After having removed the packing, check out there are no damages on the grinder.
- Check out the entirety of all components. In case of defects or damages, inform immediately the authorised reseller.
- The packing (box, cellophane, metallic parts, styrofoam, etc.) can cut, wound or be dangerous if mismanaged. Prevent children or non-responsible people entering in contact with the packing.
- This symbol on the grinder or on the packing informs that the grinder cannot be



considered like a usual home waste ; it must be delivered to a suitable waste collection facility that recycle electric and electronic devices. If this grinder is correctly disposed of, you will prevent potential damages to both environment and health; these damages may occur in case the grinder is not correctly disposed of. Waste recycling protects natural

sources. For further information on the recycling of this product, you can contact your local authority, local recycling center or the reseller you purchased the grinder from.



IMPORTANCE OF THE MANUAL

This manual is addressed to the user of the grinder and it is considered part of this product. It shares information on its correct use and maintenance, including information on user's safety. This manual must be held during all the grinder's lifespan and must be transmitted to any user or future owner. All information in this manual do not replace safety rules and technical data on the installation and functioning of the grinder and its packing. This manual reflects the nowadays state of the art and it cannot be considered inadequate just because revised on the base of new technologies. The producer may modify the manual without revising previous editions, except in special cases. A misuse of the grinder, or a different use than the one described on the manual, will invalidate any warranty or responsibility of the producer. The grinder can be used just by a responsible adult. It's necessary to preserve the manual, as the producer cannot be held responsible for any damage on people or things, or any damage on the grinder in case it is misused or in case safety and maintenance rules are not respected.



WARNUNGEN UND SICHERHEITSVOR- KEHRUNGEN

Der Hersteller hat jede erdenkliche Sicherheit vorausgesehen, um die Sicherheit der Benutzer zu gewährleisten, aber die verschiedenen Installations- und/oder Handhabungsbedingungen können unkontrollierbare oder unvorhersehbare Situationen schaffen; daher ist es notwendig, immer alle Restrisiken zu bewerten und die folgenden Vorschläge zu berücksichtigen:

- Vergewissern Sie sich vor dem Anschluss des Geräts, dass die Plattendaten mit denen des elektrischen Verteilungsnetzes übereinstimmen.
- Installation und Reparatur müssen den im Land der Installation geltenden Sicherheitsstandards und -vorschriften entsprechen.
- Der Erdungsanschluss und die Übereinstimmung des Systems mit den im Land der Installation geltenden Vorschriften sind obligatorisch.
- Die Verwendung von Mehrfachsteckdosenadaptern und/oder -verlängerungen wird nicht empfohlen.
- Verwenden Sie dieses Gerät nicht, wenn das Netzkabel beschädigt ist. Schalten Sie im Falle einer Fehlfunktion das Gerät aus und bringen Sie es zum nächsten autorisierten Servicezentrum.
- Tauchen Sie das Gerät, das Kabel und die Stecker nicht in Wasser oder andere Flüssigkeiten ein und lassen Sie die inneren Teile des Geräts nicht mit Flüssigkeiten in Berührung kommen.
- Verwenden Sie zur Reinigung keine Wasserstrahlen, ungeeigneten Reinigungsmittel oder Dampfreiniger.
- Wenn Sie das Gerät verwenden, stellen Sie es auf eine horizontale, stabile Oberfläche, die das Gewicht des Geräts tragen kann.
- Die Maschine kann nicht unter extremen Umweltbedingungen und auf keinen Fall außerhalb des Temperaturbereichs $-5^{\circ}\text{C} \div +30^{\circ}\text{C}$ eingesetzt werden.
- Die Kaffeemühle sollte nur zum Mahlen von gerösteten Kaffeebohnen verwendet werden, jede andere Verwendung ist als unsachgemäß und daher gefährlich anzusehen. Der Hersteller kann nicht für Schäden verantwortlich gemacht werden, die durch unsachgemäßen, falschen oder unangemessenen Gebrauch entstehen.
- Diese Geräte sind für den Einsatz im gewerblichen Bereich bestimmt, z.B. in den Küchen von Restaurants, Kantinen, Krankenhäusern und in gewerblichen Betrieben wie Bäckereien, Metzgereien usw., nicht aber für die kontinuierliche Serienproduktion von Lebensmitteln.
- Erlauben Sie Kindern oder ungeschultem Personal nicht, das Gerät zu benutzen.
- Dieses Gerät kann von Kindern ab 8 Jahren und von Personen mit eingeschränkten körperlichen, sensorischen oder geistigen Fähigkeiten oder von Personen ohne angemessene Kenntnisse oder Erfahrung benutzt werden, wenn sie beaufsichtigt werden und eine Anleitung zur Benutzung des Geräts erhalten haben. Die Reinigung darf nicht von Kindern ohne Aufsicht durchgeführt werden.

GRUNDSÄTZLICHE WARNUNGEN

- Ziehen Sie nicht am Netzkabel oder am Gerät selbst, um den Stecker aus der Steckdose zu ziehen.
- Verwenden Sie das Gerät nicht mit nassen oder feuchten Händen.
- Benutzen Sie das Gerät nicht barfuß.
- Vor der Durchführung von Reinigungs- oder Wartungsarbeiten ist das Gerät durch Ziehen des Netzsteckers von der Stromversorgung zu trennen.
- Lassen Sie das Gerät nicht unnötig eingeschaltet. Ziehen Sie den Netzstecker, wenn das Gerät nicht in Gebrauch ist.
- Blockieren Sie keine Lüftungs- oder Kühlkörperöffnungen oder -schlitze und leiten Sie kein Wasser oder Flüssigkeiten jeglicher Art in das Gerät ein.
- Stecken Sie niemals Löffel, Gabeln oder andere Utensilien in den Ausguss oder Kaffeebohnenbehälter, während das Gerät in Betrieb ist.
- Um Füllungen aus dem Auslauf zu entfernen, schalten Sie das Gerät immer zuerst aus.
- Wenn ein Fremdkörper den Motor blockiert, schalten Sie die Maschine sofort ab und wenden Sie sich an eine autorisierte Kundendienststelle.
- Setzen Sie die Maschine nicht atmosphärischen Einwirkungen aus (Sonne, Regen usw.).
- Kinder müssen überprüft werden, damit sie zu keiner Zeit mit dem Gerät spielen.
- Der Eigentümer ist dafür verantwortlich, die Installation der Maschine unter tolerierbaren Umgebungsbedingungen zu kontrollieren, die keine Gefahr für die Gesundheit oder Sicherheit der Benutzer der Maschine darstellen.
- Wenn Sie beschließen, ein solches Gerät nicht mehr zu verwenden, empfiehlt es sich, es außer Betrieb zu setzen, nachdem Sie den Netzstecker aus der Steckdose gezogen und das Netzkabel abgetrennt haben.
- Bei Ausfall oder Fehlfunktion des Geräts schalten Sie es aus und manipulieren Sie es nicht.

ERHALTUNG DES HANDBUCHS

Dieses Handbuch muss dem Benutzer und/oder dem Wartungstechniker stets zur Verfügung stehen, der über den korrekten Gebrauch der Maschine und eventuelle Restrisiken informiert sein muss. Es muss an einem trockenen, sauberen und hitzegeschützten Ort gelagert werden. Verwenden Sie das Handbuch so, dass sein Inhalt weder ganz noch teilweise beschädigt wird. Entfernen, zerreißen oder überschreiben Sie keine Teile des Handbuchs aus irgendeinem Grund. Wenn das Handbuch verloren geht oder wenn Sie weitere Informationen benötigen, wenden Sie sich an Ihren Händler vor Ort oder an den Hersteller.

ENTFERNUNG DER VERPACKUNG

- Vergewissern Sie sich, dass keine Anzeichen von Schäden an der Maschine vorhanden sind, indem Sie die Außenhülle der Verpackung überprüfen.
- Nachdem Sie die Verpackung vorsichtig entfernt haben, überprüfen Sie die Maschine auf Anzeichen von Beschädigungen.
- Prüfen Sie die Unversehrtheit der Komponenten. Sollten Mängel oder Schäden an der Maschine auftreten, benachrichtigen Sie umgehend Ihren Vertragshändler.
- Die Verpackungselemente (Karton, Zellophan, Heftklammern, Polystyrol usw.) können schneiden, verletzen oder gefährlich werden, wenn sie nicht sorgfältig behandelt oder unsachgemäß verwendet werden; nicht in Reichweite von Kindern oder unverantwortlichen Personen lassen.
- Dieses Symbol auf dem Produkt oder auf der Verpackung weist darauf hin, dass das



Produkt nicht als normaler Hausmüll zu betrachten ist, sondern stattdessen einer geeigneten Sammelstelle für das Recycling von elektrischen und elektronischen Geräten übergeben werden sollte. Indem Sie sicherstellen, dass dieses Produkt ordnungsgemäß entsorgt wird, tragen Sie dazu bei, mögliche negative Folgen für Umwelt und Gesundheit zu vermeiden, die andernfalls durch seine unsachgemäße Entsorgung verursacht werden könnten. Das Recycling von Materialien hilft, natürliche Ressourcen zu schonen. Für genauere Informationen zum Recycling dieses Produkts wenden Sie sich bitte an Ihr örtliches Stadtamt, Ihren örtlichen Abfallentsorgungsdienst oder den Händler, bei dem Sie das Produkt gekauft haben.

BEDEUTUNG DES HANDBUCHS

Das Handbuch richtet sich an den Benutzer und/oder Wartungspersonal der Maschine und gilt als integraler Bestandteil der Maschine. Der Zweck dieses Handbuchs besteht darin, Informationen für den korrekten Gebrauch der Maschine und eine angemessene Wartung zu liefern sowie die Sicherheit des Bedieners zu gewährleisten. Das Handbuch muss während der gesamten Lebensdauer der Maschine aufbewahrt und an jeden anderen Benutzer oder späteren Besitzer weitergegeben werden. Die in diesem Handbuch enthaltenen Informationen ersetzen nicht die Sicherheitshinweise und technischen Daten für Installation und Betrieb, die direkt auf die Maschine und die Verpackung angewendet werden.

Dieses Handbuch spiegelt den aktuellen Stand der Technik wider und kann nicht nur deshalb als unzulänglich betrachtet werden, weil es aufgrund neuer Erfahrungen aktualisiert wurde. Der Hersteller behält sich auch das Recht vor, das Handbuch zu ändern, ohne die Verpflichtung, frühere Ausgaben zu aktualisieren, außer in Ausnahmefällen. Eine unsachgemäße oder von der in diesem Handbuch beschriebenen Verwendung des Geräts abweichende Verwendung schließt jede Garantiebedingung oder Herstellerverantwortung aus; die Verwendung muss von einer erwachsenen und verantwortlichen Person vorgenommen werden. Dieses Handbuch ist sorgfältig



aufzubewahren, da der Hersteller nicht für Personen- oder Sachschäden haftet, die an der Maschine entstehen, wenn sie nicht entsprechend ihrer Beschreibung verwendet wird oder wenn die Wartungs- und Sicherheitshinweise nicht beachtet werden.



CONSEILS DE SECURITE

Le constructeur a raisonnablement prévu tout type de sécurité prévisible pour de garantir la protection des utilisateurs, mais la grande variété des conditions d'installations et d'utilisations peuvent créer des situations incontrôlables ou imprévisibles. Pour cela il est nécessaire d'évaluer les risques résiduels et prendre en considération les suggestions suivantes:

- Regarder pour s'assurer que les données de la plaque correspondent à ceux montrés sur le réseau électrique.
- L'installation et l'entretien doivent se conformer aux réglementations et les règles de sécurité du réseau électrique local.
- Le système de terre est nécessaire et doit respecter les règles du Pays où il est installé.
- Nous ne conseillons pas l'usage d'adaptateurs multiples et des prolongations des câbles.
- Ne pas utiliser ce moulin s'il y a des dommages sur le câble, sur la prise ou s'il y a n'importe quelle défaillance. Rapporter le moulin au centre de réparation autorisé plus proche, pour toutes examens, réparations ou ajustements.
- Ne pas immerger l'appareil, le câble et la prise dans l'eau ou dans d'autres liquides.
- Ne pas utiliser des jets d'eau, des détergents inappropriés ou jets de vapeurs pour le nettoyage.
- Pendant l'utilisation, installer le moulin sur une surface horizontale, stable en mesure de supporter le poids du moulin.
- Le moulin a été conçu seulement pour le broyage des grains de café torréfiés. Tout emploi différent doit être considéré inapproprié et, donc, dangereux. Le fabricant ne sera pas considéré responsable pour tout dommage causé par un emploi inapproprié.
- Le moulin n'a été pas conçu pour l'emploi dans températures extrêmes. Utiliser le moulin entre -5°C et +30°C.
- Le moulin a été conçu pour applications commerciales, par exemple dans des cuisines des restaurants, cantines, hôpitaux et entreprises commerciales telles que boulangeries, boucheries, etc. La production massive alimentaire est exclue.
- Ne pas permettre aux enfants ou à personnes sans formation d'utiliser le moulin.
- Le moulin peut être utilisé par les enfants à partir de 8 ans et par personnes à mobilité, capacités sensorielles et mentales réduites ou par personnes qui n'ont pas d'expériences et des connaissances, s'elles sont surveillées ou formées sur l'utilisation du moulin. Le nettoyage ne devra pas être effectué par des enfants sans supervision.

AVERTISSEMENTS ESSENTIELS

- Ne pas tirer le câble ou le même moulin pour le débrancher de la prise.
- Ne pas utiliser le moulin avec mains humides.
- N'utiliser le moulin quand on est à pieds nus.
- Débrancher toujours le moulin de la prise de puissance avant de nettoyer ou effectuer toute entretien.
- Ne pas laisser le moulin allumé en cas d'inactivité. Débrancher le câble d'alimentation

quand on n'utilise pas le moulin.

- Ne pas obstruer la ventilation et/ou la dissipation thermique et/ou ne pas introduire eau ou toute liquide dans le moulin.
- Pendant le fonctionnement du moulin, ne pas introduire jamais dans le bec ou dans la trémie du cafés en grains des cuillères, fourchettes ou d'autres couverts pour effectuer des prélèvements ou interventions.
- Pour éliminer toute obstruction dans le bec de distribution, éteindre toujours le moulin avant.
- Dans le cas où un corps étranger bloque le moteur, éteindre l'appareil tout de suite et contacter un concessionnaire autorisé et/ou un centre de réparation.
- Ne pas exposer le moulin aux agents atmosphériques (soleil, pluie, etc.)
- Les enfants doivent être surveillés pour éviter qu'ils jouent avec le moulin.
- Le propriétaire est responsable de s'assurer que le moulin a été installé dans des conditions environnementales tolérables pour ne pas créer des risques pour la sécurité et la santé de l'utilisateur du moulin.
- Si vous décidez de n'utiliser plus le moulin, nous vous conseillons de le rendre inopérant: débrancher le moulin de la prise principale et couper le fil d'alimentation.
- En cas de panne ou mauvais fonctionnement, éteindre le moulin et ne le pas forcer.

CONSERVATION DU MANUEL

Ce manuel doit être toujours disponible pour les utilisateurs et/ou pour les personnes qui s'occupent de l'entretien. Elles doivent être informées sur les corrects modes d'emploi et sur les risques. Le manuel doit être conservé dans un lieu propre et sec, ainsi à n'affecter aucune partie. Ne pas enlever, déchirer ou remanier les parties du manuel. En cas de perte ou pour des informations supplémentaires, contacter le revendeur ou le fabriquant.

DEMONTAGE DE L'EMBALLAGE

- S'assurer qu'il n'y a pas des signes des dommages sur le moulin en regardant le revêtement extérieur de l'emballage.
- Une fois que on a enlevé le moulin de l'emballage, s'assurer que le moulin n'a pas des signes de dommages.
- Vérifier l'intégrité des composants. En cas de défauts ou dommages du moulin, informer le revendeur autorisé.
- Les éléments de l'emballage (carton, cellophane, parties en métal, polystyrol, exc.) peuvent couper, blesser ou être dangereux s'on ne pose pas assez d'attention; conserver l'emballage loin des enfants ou personnes irresponsables.



- Ce symbole sur l'appareil ou sur l'emballage signifie que l'appareil ne doit pas être considéré comme un déchet domestique normal; il doit être livré à un centre approprié de recyclage d'appareils électriques et électroniques. Assurez-vous que l'appareil sera éliminé correctement ; de cette façon on évitera des conséquences négatives sur l'environnement et la santé qui pourraient se produire à cause de l'élimination inadaptée. Le recyclage des matériaux protège les ressources naturelles. Pour informations supplémentaires concernant le recyclage de ce moulin, contactez votre conseil ou le centre local des déchets ou le revendeur dont vous avez acheté le produit.



IMPORTANCE DU MANUEL

Le livret est destiné à l'utilisateur et/ou au manutentionnaire de la machine, et est considéré faisant partie intégrante de la machine.

Le présent livret a pour fonction de fournir des informations pour un usage correct et un entretien approprié de la machine, et aussi de garantir la sécurité de l'opérateur.

Le livret doit être conservé durant toute la vie de la machine et doit être livré à tous les utilisateurs ou propriétaires suivants. Les indications de ce livret ne remplacent pas les dispositions de sécurité et les caractéristiques techniques pour l'installation et le fonctionnement appliqués directement sur la machine et sur l'emballage. Ce livret se réfère à l'état actuel de la technique et ne pourra à l'avenir être considéré inappropriée car ajourné sur la base de nouvelles expériences. Le constructeur se réserve le droit de modifier ce livret sans avoir l'obligation d'ajourner les éditions précédentes, sauf cas exceptionnels.

Un usage inappropriée de la machine, ou différent de celui indiqué dans ce livret, annulé toute possibilité de garantie ou responsabilité du constructeur; l'utilisation doit être effectuée par une personne adulte et responsable.

Il est nécessaire de conserver soigneusement le présent livret, car le constructeur ne répond pas des dommages causés aux personnes ou aux choses, ou subies par la machine si utilisée de manière non conforme au livret, ou dans le cas où les prescriptions d'entretien et sécurité ne sont pas respectées.

ADVERTENCIAS Y PRECAUCIONES

El fabricante ha previsto razonablemente toda la seguridad posible para garantizar la seguridad de los usuarios, pero las diversas condiciones de instalación y/o manipulación pueden crear situaciones incontrolables o imprevisibles; por lo tanto, es necesario evaluar siempre los riesgos residuales y tener en cuenta las siguientes sugerencias:

- Antes de conectar el aparato, asegúrese de que los datos de la placa corresponden a los de la red de distribución eléctrica.
- La instalación y la reparación deben cumplir las normas y reglamentos de seguridad vigentes en el país de instalación.
- La conexión a tierra y la conformidad del sistema con la normativa vigente en el país de instalación son obligatorias.
- No se recomienda el uso de adaptadores y/o extensiones de enchufes múltiples.
- No utilice esta máquina en caso de que se dañe el cable de alimentación. En caso de mal funcionamiento, apague la máquina y llévela al centro de servicio autorizado más cercano.
- No sumerja la máquina, el cable y los enchufes en agua u otros líquidos y no permita que las partes internas de la máquina entren en contacto con líquidos.
- No utilice chorros de agua, detergentes inadecuados o limpiadores de vapor para la limpieza.
- Al usar la máquina, colóquela sobre una superficie horizontal y estable capaz de soportar el peso de la máquina.
- El molinillo solo debe utilizarse para moler granos de café tostado, cualquier otro uso debe considerarse impropio y por lo tanto peligroso. El fabricante no puede ser considerado responsable de ningún daño resultante del uso impropio, incorrecto o irrazonable.
- La máquina no puede ser utilizada en condiciones ambientales extremas y en ningún caso fuera del rango de temperatura $-5^{\circ}\text{C} \div +30^{\circ}\text{C}$.
- Estos aparatos están destinados a ser utilizados en aplicaciones comerciales, por ejemplo en las cocinas de restaurantes, comedores, hospitales y en empresas comerciales como panaderías, carnicerías, etc., pero no para la producción continua en serie de alimentos.
- No permita que niños o personal no cualificado utilicen la máquina.
- Este aparato puede ser utilizado por niños de 8 años o más y por personas con capacidades físicas, sensoriales o mentales reducidas, o por personas sin conocimientos o experiencia adecuados si son supervisadas y han recibido instrucciones sobre cómo utilizar el aparato. La limpieza no puede ser llevada a cabo por niños sin supervisión.

ADVERTENCIAS BÁSICAS

- No tire del cable de alimentación o de la propia máquina para desconectar el enchufe de la toma de corriente.
- No utilice la máquina con las manos mojadas o húmedas.



- No use el aparato descalzo.
- Antes de realizar cualquier operación de limpieza o mantenimiento, desconecte el aparato de la fuente de alimentación desenchufándolo.
- No deje el aparato encendido innecesariamente. Desconecte el enchufe de la red cuando el aparato no esté en uso.
- No bloquee ninguna abertura de ventilación o de disipación de calor, ni introduzca agua o líquidos de ningún tipo en el aparato.
- Nunca ponga cucharas, tenedores u otros utensilios en el conducto o en la tolva mientras la máquina esté en funcionamiento.
- Para quitar cualquier relleno del conducto, siempre apague la máquina primero.
- Si un cuerpo extraño bloquea el motor, apague la máquina inmediatamente y póngase en contacto con un centro de servicio autorizado.
- No exponga la máquina a los agentes atmosféricos (sol, lluvia, etc.).
- Los niños deben ser controlados para que no jueguen con el aparato en ningún momento.
- El propietario es responsable de controlar la instalación de la máquina en condiciones ambientales tolerables que no creen un peligro para la salud o la seguridad de quienes la utilizan.
- Cuando decida dejar de usar un aparato de este tipo, se recomienda que lo inutilice, después de desenchufarlo de la toma de corriente, corte el cable de alimentación.
- En caso de fallo o mal funcionamiento de la máquina, apáguela y no la manipule.

CONSERVACIÓN DEL MANUAL

Este manual debe estar siempre a disposición del usuario y/o del encargado del mantenimiento, a quienes se debe informar sobre el uso correcto de la máquina y los posibles riesgos residuales. Debe ser almacenado en un lugar seco, limpio y protegido del calor. Utilice el manual de tal manera que no dañe todo o parte de su contenido. No quite, rompa o reescriba partes del manual por ningún motivo. Si se pierde el manual o si necesita más información, póngase en contacto con su distribuidor local o con el fabricante.

QUITAR EL EMBALAJE

- Asegúrate de que no hay signos de daños en la máquina comprobando la carcasa exterior del paquete.
- Después de retirar cuidadosamente el embalaje, compruebe que la máquina no esté dañada.
- Compruebe la integridad de los componentes. Si hay algún defecto o daño en la máquina, notifique inmediatamente a su distribuidor autorizado.
- Los elementos del embalaje (cartón, celofán, grapas, poliestireno, etc.) pueden cortar, lesionar o volverse peligrosos si no se manipulan con cuidado o se utilizan de manera inadecuada; no los deje al alcance de los niños o de personas no responsables.

- Este símbolo en el producto o en el embalaje indica que el producto no debe considerarse como un residuo doméstico normal, sino que debe entregarse en un punto de recogida adecuado para el reciclaje de aparatos eléctricos y electrónicos. Asegurándose de que este producto se deseché adecuadamente, ayudará a prevenir las posibles consecuencias negativas para el medio ambiente y la salud que, de otro modo, podrían ser causadas por su eliminación inadecuada. El reciclaje de materiales ayuda a conservar los recursos naturales. Para obtener información más detallada sobre el reciclaje de este producto, póngase en contacto con la oficina municipal, el servicio local de eliminación de residuos o el minorista donde lo compró.



IMPORTANCIA DEL MANUAL

El manual está destinado al usuario y/o al encargado del mantenimiento de la máquina y se considera parte integrante de la misma. El propósito de este manual es proporcionar información para el uso correcto de la máquina y el mantenimiento adecuado, así como para proteger la seguridad del operador. El manual debe conservarse durante toda la vida de la máquina y debe transmitirse a cualquier otro usuario o propietario posterior. La información que figura en este manual no sustituye a las instrucciones de seguridad y los datos técnicos de instalación y funcionamiento aplicados directamente a la máquina y al embalaje. Este manual refleja el estado actual de la técnica y no puede considerarse inadecuado solo porque se ha actualizado de acuerdo con las nuevas experiencias. El fabricante también se reserva el derecho de modificar el manual sin obligación de actualizar las ediciones anteriores, salvo en casos excepcionales. El uso inadecuado de la máquina o un uso que difiera del descrito en este manual excluye cualquier condición de garantía o responsabilidad del fabricante; el uso debe ser realizado por un adulto y una persona responsable. Este manual debe conservarse con cuidado, ya que el fabricante no se hace responsable de los daños causados a personas o cosas, ni de los que sufra la máquina si se utiliza de manera no conforme a su descripción o si no se observan las instrucciones de mantenimiento y seguridad.

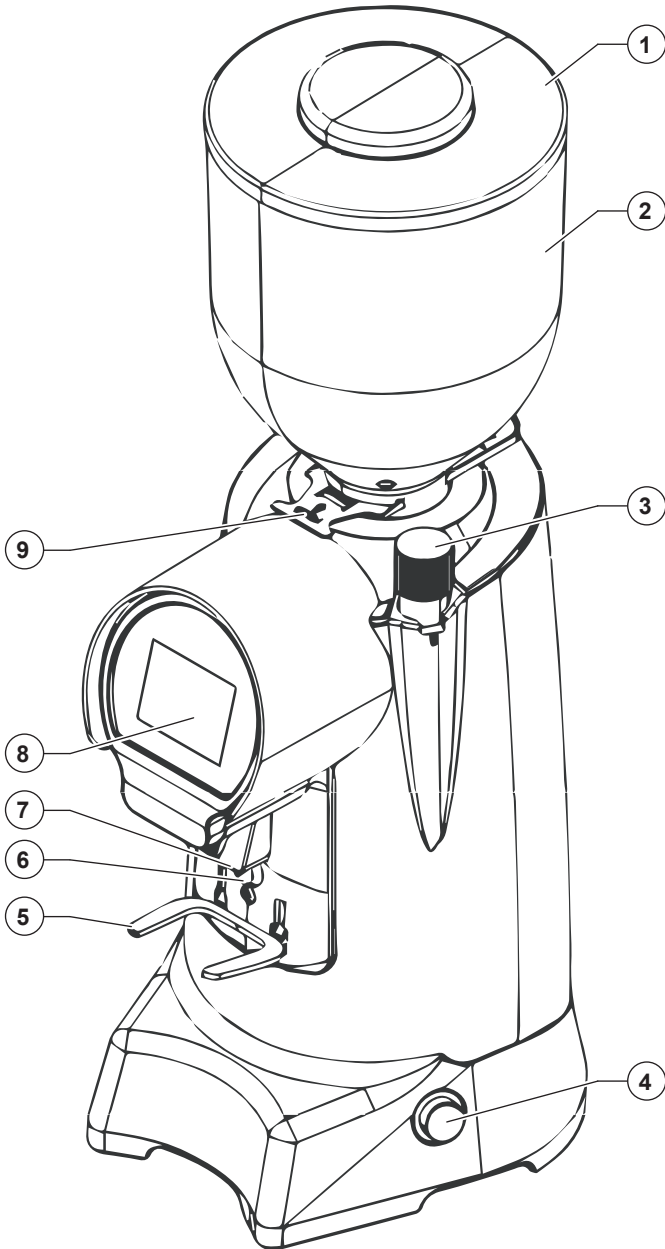

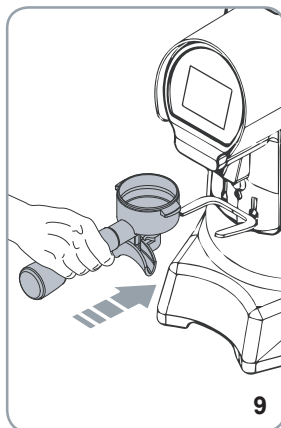
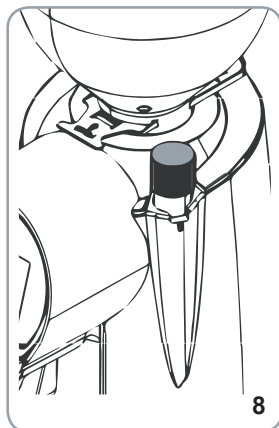
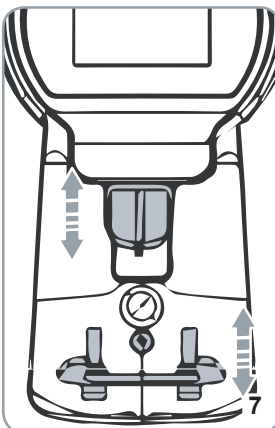
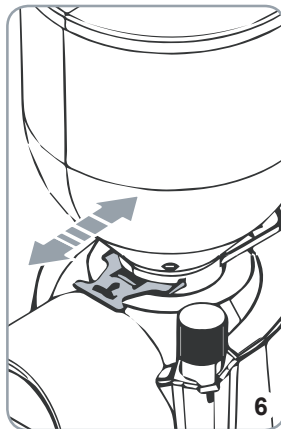
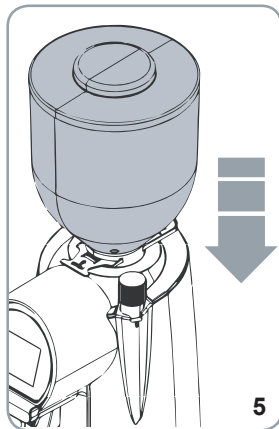
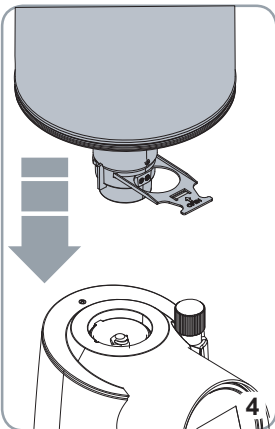
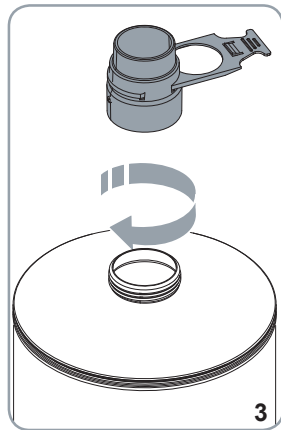
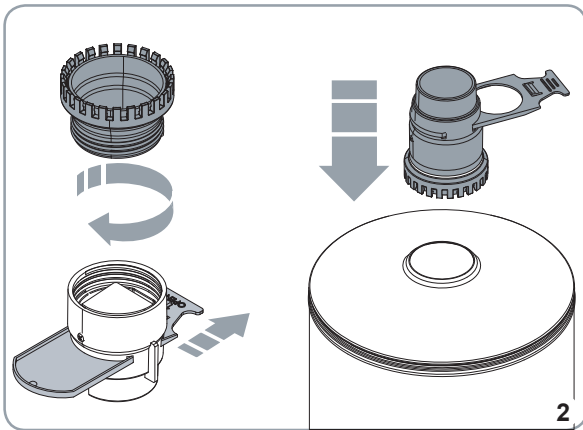



DICHIARAZIONE DI CONFORMITA' CE
EC DECLARATION OF CONFORMITY



CONTI VALERIO S.r.l.

Via Luigi Longo, 39/41 – 50019 Sesto Fiorentino (FI) - ITALY

Dichiariamo sotto la nostra responsabilità, che il prodotto
Declare under our responsibility, that the product:

MACINADOSATORE PER CAFFE' MODELLI:

COFFEE GRINDER MODELS:

HELIOS 65 – HELIOS 80

VERSIONE /VERSION : 220-240V/50-60Hz; 220V/60Hz

EQUIPAGGIATE CON DOSATORE ELETTRONICO

MATRICOLA DAL / SERIAL Nr. FROM : XX XXX 19 45 XXXX

Al quale si riferisce questa dichiarazione, è costruito in conformità alle direttive:

To which this declaration relates, following the provisions of the directives:

Low Voltage Directive (LVD) 2014/35/EU - RED Directive 2014/53/EU - EMC Directive 2014/30/EU

RoHS Directive 2011/65/EU - MD Directive 2006/42/EC - WEEE

Directive 2012/19/EU

Ed è conforme alle normative:

following the provisions of the regulation:

UNI EN 12100/1-2; UNI EN ISO 13857; CEI EN 55014-1/2; CEI EN 61000-3-2/3;

CEI EN 60335-1; CEI EN 60335-2-64; CEI EN 62233; EN 60704-1:1994;

autorizziamo la seguente persona a costituire il fascicolo tecnico:

we authorize the following person to compile the technical file:

Sig. Filippo Conti – Via Luigi Longo, 39/41 – 50019 Sesto Fiorentino (FI) - ITALY

Date : Luglio 2020

The legal representative:

Filippo Conti



• VERSIONE ITALIANA	22
• ENGLISH VERSION	36
• DEUTSCHE VERSION	48
• VERSION FRANÇAISE	62
• VERSIÓN ESPAÑOLA	76

1 INFORMAZIONI GENERALI

COSTRUTTORE:

CONTI VALERIO - Via Luigi Longo 39/41 - 50019 Sesto Fiorentino (FI) - ITALY

MODELLO:

HELIOS 65 - HELIOS 80

2 DATI TECNICI

DESCRIZIONE	MODELLO								
	HELIOS 65			HELIOS 75		HELIOS 80			
Voltaggio (V)	220/240	220	110/120	220/240	220	220/240	220	110/120	
Frequenza (Hz)	50	60	/	50	60	50	60	/	
Corrente (A)	/	/	4.2	/	/	/	/	8.3	
Assorbimento (W)	280	460	/	340	340	340	340	/	
Giri al minuto (rpm)*	1370	1500	1700	1350	1650	1350	1650	1670	
Produttività (g/s)	3,5 - 5,0			4,5 - 5,0		6,5 - 8,0			
Peso a vuoto(Kg)	12,0			15,2		15,2			
Capacità campana (Kg)	1,2								
Altezza (mm)	600								
Larghezza (mm)	220								
Profondità (mm)	250								

* Il valore indicato si riferisce ai giri effettivi delle macchine

HELIOS 65

- Ton: 30 s
- Toff: 270 s

HELIOS 75 - HELIOS 80

- Ton: 30 s
- Toff: 160 s

3 DESCRIZIONE DELL'APPARECCHIO

- | | |
|-----------------------------------|---|
| 1. Coperchio contenitore | 6. Pulsante attivazione macinatura |
| 2. Contenitore per caffè in grani | 7. Bocchetta di erogazione |
| 3. Pomello regolazione macinatura | 8. Display touchscreen |
| 4. Interruttore di accensione | 9. Linguetta apertura/chiusura contenitore per caffè in grani |
| 5. Forcella portafiltro | |

4 REGOLAZIONI E USO

4.1 OPERAZIONI PRELIMINARI

È necessario mettere a punto la macchina prima di cominciare a lavorare, in base al tipo di miscela di caffè (più o meno tostata) e il grado di macinatura.

- Nel caso di utilizzo di contenitori in metallo, montare l'adattore per imbocco a incastro (**Fig.2**) oppure avvitare l'adattatore a vite (**Fig.3**). Successivamente inserire il contenitore nella relativa sede (**Fig.4**).
- Nel caso di utilizzo del contenitore per caffè in grani (**2**), inserirlo nella relativa sede (**Fig. 5**).
- Togliere il coperchio (**1**) dal contenitore (**2**) e riempirlo di caffè in grani.
- Reinserire il coperchio (**1**) e spingere la linguetta (**9**) permettendo il passaggio dei grani di caffè.

ATTENZIONE

Quando si rimuove il contenitore per caffè in grani (**2**) con la macchina accesa, il display si spegne e il macinacaffè diventa inattivo. Una volta reinserito il contenitore nella sua sede, il display si riaccende e la macchina ritorna operativa.

4.2 ACCENSIONE MACCHINA

Portare l'interruttore (**4**) in posizione di accensione (si accende il led del pulsante).

Alla prima accensione, l'apparecchio risulterà predisposto nella modalità impostata all'uscita della fabbrica e comunque, negli avvii successivi, si predisporrà sempre come nell'ultima modalità precedente lo spegnimento.

All'accensione, il display visualizza immediatamente la schermata operativa.

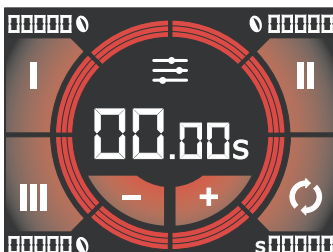

4.3 REGOLAZIONE MACINATURA

Per regolare la macinatura, agire sul pomello di regolazione **(3)**, ruotandolo in senso orario per fare la polvere più fine o in senso antiorario per aumentarne la grana come riportato sul pomello. La regolazione è senza punti di fermo; deve essere effettuata gradualmente, macinando un po' di caffè ogni 2 tacche al massimo.



ATTENZIONE

Se il pomello viene ruotato di un giro a motore fermo, la macchina può bloccarsi.

4.4 REGOLAZIONE BOCCHETTA DI EROGAZIONE

In base al portafiltro e al tipo di caffè in grani utilizzato, regolare la bocchetta di erogazione **(7)** in altezza e inclinazione per consentire una corretta fuoriuscita del caffè.

4.5 REGOLAZIONE FORCELLA PORTAFILTRO

- La forcella è adatta a qualsiasi tipo di portafiltro presente in commercio.
- Con un cacciavite a croce allentare la vite di fissaggio della forcella portafiltro **(5)**.
- Sollevare o abbassare la forcella per regolarla in base alle dimensioni del portafiltro.
- Una volta trovata la posizione corretta, stringere la vite di fissaggio della forcella **(5)**.

4.6 FUNZIONAMENTO

Selezionare la dose da erogare tramite i rispettivi pulsanti **(B)**, **(L)** o **(C)**. Appoggiare la coppa del portafiltro sulla forcella **(5)**, facendo attenzione che sia precisamente sotto alla bocchetta di erogazione **(7)** (**Fig. 7**) e spingerla in avanti fino a premere il pulsante **(6)**. L'erogazione termina quando è trascorso il tempo impostato nella programmazione e il tempo di macinatura ritorna al valore impostato e il macinadosatore è pronto per una nuova macinatura. Se selezionata la dose continua **(H)** l'erogazione dura per il tempo di pressione del pulsante di avvio macinatura **(6)**. Quando viene rilasciato il pulsante di avvio macinatura **(6)**, termina l'erogazione continua e la macchina torna alla modalità automatica di selezione dose.



ATTENZIONE

È possibile fermare l'erogazione automatica prima che sia finito il tempo di macinatura. Durante l'erogazione premere con il portafiltro il pulsante di avvio della macinatura **(5)** per fermare l'erogazione:

- Premere di nuovo il pulsante di avvio macinatura **(6)** per riprendere l'erogazione per il tempo rimanente;
- Premere un qualsiasi pulsante dose per terminare l'erogazione. Il tempo di macinatura ritorna al valore impostato.

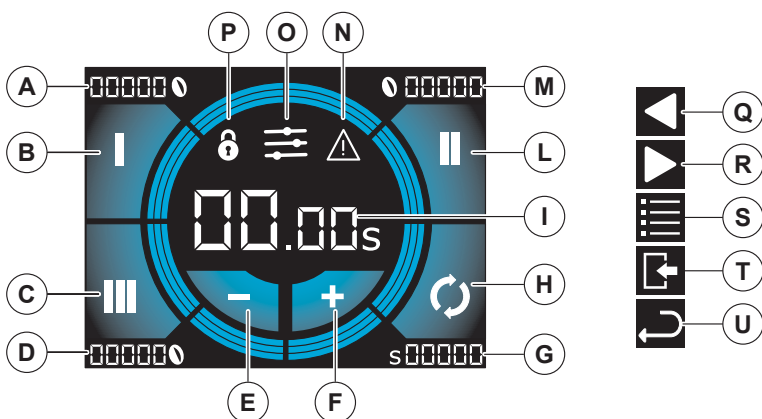

5 PROGRAMMAZIONE MACCHINA

- | | |
|---|-------------------------------------|
| A. Contatore parziale dose 1 | M. Contatore parziale dose 2 |
| B. Selezione dose 1 | N. Allarme attivo |
| C. Selezione dose 3 | O. Accesso al menu |
| D. Contatore parziale dose 3 | P. Programmazione bloccata |
| E. Pulsante decremento | Q. Pagina precedente |
| F. Pulsante incremento | R. Pagina successiva |
| G. Contatore parziale dose continua | S. Accesso menu tecnico |
| H. Selezione dose continua | T. Uscita menu |
| I. Visualizzatore tempo dose selezionata | U. Indietro |
| L. Selezione dose 2 | |

5.1 REGOLAZIONE DOSI

- Premere un tasto **(B)**, **(L)** o **(C)** per selezionare una dose da impostare.
- Premere i tasti **(E)** o **(F)** per diminuire o aumentare il tempo di erogazione della dose selezionata di più o meno 5 centesimi di secondo. Se premuti a lungo, il tempo viene aumentato o diminuito del tempo di pressione del pulsante stesso.

5.1.1 BLOCCO REGOLAZIONE DOSI

Premere a lungo i tasti **(E)+(F)** per bloccare la regolazione del tempo di erogazione delle dosi. Sul display comparirà il simbolo **(P)**.

Premere di nuovo a lungo i tasti **(E)+(F)** per sbloccare.

5.2 MENU PRINCIPALE

Per accedere al menu principale, premere (O) nella schermata iniziale.

5.2.1 SOMMA CONTATORI PARZIALI

Questa schermata permette di visualizzare la somma delle dosi parziali (azzerabili) erogate. La somma considera ogni dose 2 il doppio della dose 1 e ogni dose 3 come il triplo delle dosi 1. Per esempio, se sono state erogate 5 dosi 1, 5 dosi 2 e 5 dosi 3 la somma risulterà 30.

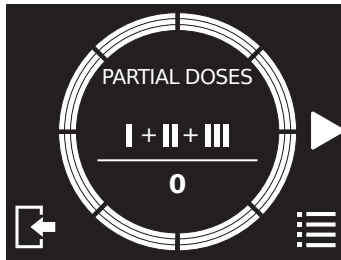

5.2.2 CONTATORI ASSOLUTI

Questa schermata permette di visualizzare i contatori assoluti (non azzerabili) per ogni dose erogabile.

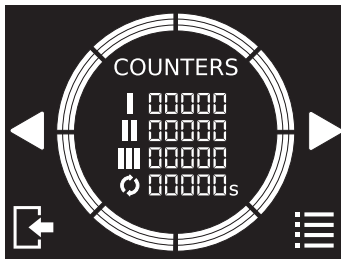

5.2.3 SOMMA CONTATORI ASSOLUTI

Questa schermata permette di visualizzare la somma delle dosi totali (non azzerabili) erogate. La somma considera ogni dose 2 il doppio della dose 1 e ogni dose 3 come il triplo delle dosi 1. Per esempio, se sono state erogate 5 dosi 1, 5 dosi 2 e 5 dosi 3 la somma risulterà 30.

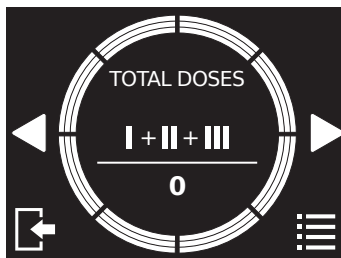

5.2.4 PASSWORD

Questa schermata permette di impostare la password della macchina. Quando abilitata, la password verrà richiesta per poter accedere al menu tecnico, per bloccare/sbloccare la regolazione dosi oltre che per disabilitare la password stessa.

- ON: password abilitata.
- OFF: password disabilitata.

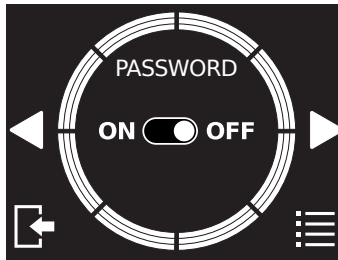

Per impostare la password è necessario premere su ON e successivamente inserire un codice composto da 4 cifre. Dopo aver premuto il tasto **CONFERMA** è necessario riscriverlo e infine premere **SALVA**.

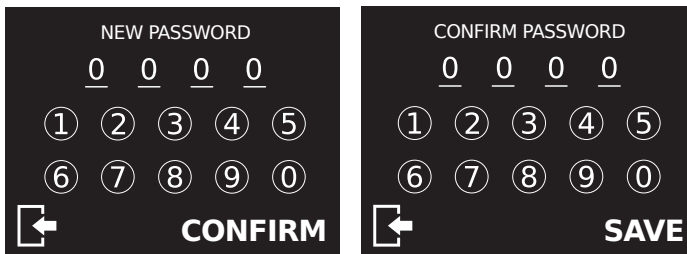

Per modificare la password premere il tasto **SETTING**. È necessario digitare prima la password impostata precedentemente, premendo il tasto **AVANTI** sarà possibile scrivere e confermare la nuova password.



5.2.5 INFORMAZIONI MACCHINA

Questa schermata permette di visualizzare le informazioni della macchina relative al modello e alla versione del firmware, necessarie per ogni tipo richiesta di intervento tecnico.

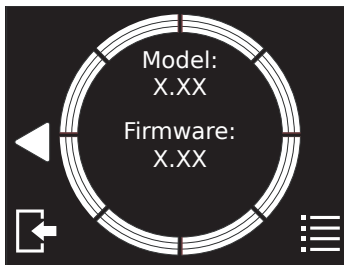

6 MENU TECNICO

Per accedere al menu tecnico, premere  nella schermata del menu principale.

6.2.1 RESET CONTATORI PARZIALI

Questa schermata permette di azzerare i contatori parziali per ogni dose erogabile, visibili nella schermata iniziale. Premere a lungo il tasto **RESET** per azzerare i contatori.

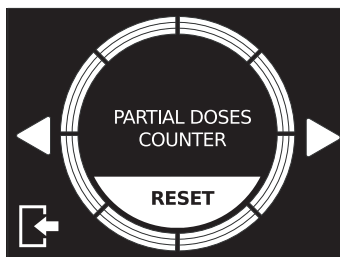

6.2.2 LUMINOSITÀ DISPLAY

Questa schermata permette di impostare la luminosità del display da 0 a 10 utilizzando i

tasti 

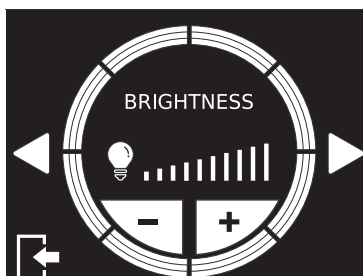

6.2.3 COLORE SFONDO DISPLAY

Questa schermata permette di impostare il colore dello sfondo del display utilizzando i

tasti  .

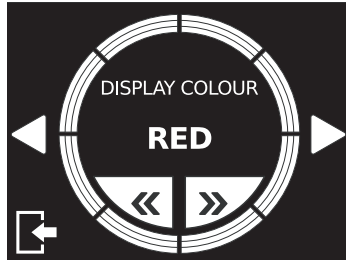

6.2.4 MODALITÀ SELEZIONE DOSI

Questa schermata permette di impostare la modalità di selezione delle dosi.

- ON: prima di ogni erogazione è necessario selezionare la dose.
- OFF: resta selezionata l'ultima dose erogata.



6.2.5 MODALITÀ ATTIVAZIONE MACINATURA

Questa schermata permette di impostare la modalità con cui attivare la macinatura.

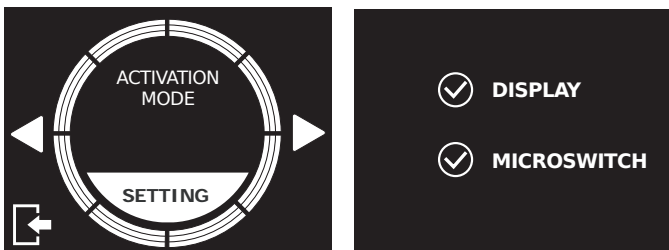

Dopo aver premuto il tasto **SETTING**, è possibile scegliere se attivare la macinatura premendo il tasto dose dal display (**B,L,C,H**) o attivarla tramite il pulsante di attivazione macinatura (**6**), è inoltre possibile selezionare entrambe le modalità.

6.2.6 LOGO

Questa schermata permette di impostare la visualizzazione del logo. Quando abilitata, il logo verrà visualizzato all'accensione della macchina e, se attivo, durante lo standby.

- ON: logo visibile.
- OFF: logo non visibile.



6.2.7 STANDBY

Questa schermata permette di impostare la modalità standby.

Utilizzando i tasti è possibile impostare i minuti di inutilizzo prima che la macchina entri in modalità standby.

- ON: standby abilitato.
- OFF: standby disabilitato.

Per uscire dalla modalità di standby premere un punto dello schermo.

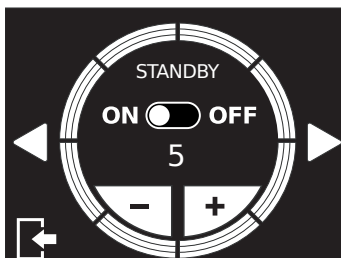

6.2.8 BLOCCO DOSI

Questa schermata permette di disattivare i tasti dose nella schermata principale. Quando abilitata, premendo il tasto **IMPOSTA** è possibile selezionare le dosi da disattivare. Le dosi disattivate non saranno visibili nella schermata principale.

- ON: blocco dosi abilitato.
- OFF: blocco dosi disabilitato.



ATTENZIONE

In caso di bloccaggio di tutti i tasti dose, il tasto dose 1 resterà comunque attivo.

6.2.9 MANUTENZIONE MACINE

Questa schermata permette di resettare il contatore di cambio macine oltre che abilitare o disabilitare l'allarme di cambio macine. Il pulsante **RESET**, se premuto a lungo, azzerava il contatore di cambio macine (invisibile sul display).

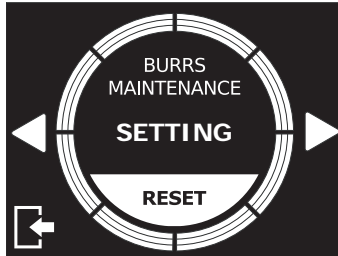

Premendo il tasto **SETTING**, si accede al menu per attivare/disattivare l'allarme di cambio macine e all'impostazione della dimensione e tipo delle macine.

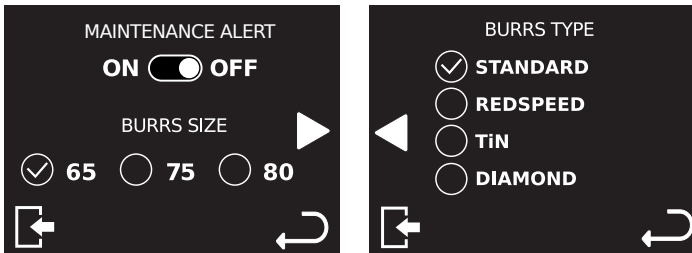

6.2.10 LINGUE

Questa schermata permette di selezionare la lingua. La lingua attualmente in uso viene mostrata sullo schermo in anteprima.

Premendo il tasto **SETTING** è possibile modificare la lingua scegliendo fra quelle elencate.

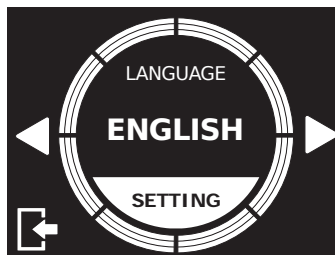

6.2.11 RIPRISTINO IMPOSTAZIONI DI FABBRICA

Questa schermata permette di riportare le impostazioni della macchina a quelle impostate dal Costruttore.

Premere a lungo il tasto **RESET** per effettuare il ripristino alle impostazioni di fabbrica.

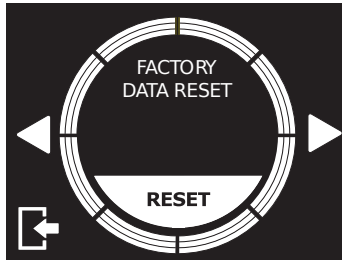

7 PULIZIA E MANUTENZIONE

⚠ ATTENZIONE

Disinserire l'apparecchio dalla rete di alimentazione elettrica prima di effettuare qualsiasi operazione di pulizia e manutenzione.

Non tirare il cavo di alimentazione o l'apparecchio stesso per staccare la spina dalla presa di alimentazione elettrica.

⚠ ATTENZIONE

Le operazioni di manutenzione devono essere effettuate da personale specializzato e autorizzato dal costruttore.

⚠ ATTENZIONE

Non effettuare riparazioni di fortuna o precarie, né tanto meno utilizzare ricambi non originali.

7.1 PULIZIA

La pulizia è un aspetto fondamentale per il corretto funzionamento del macinacaffè. Un macinacaffè trascurato può avere un impatto negativo sull'erogazione del caffè e sull'accuratezza della dose e della macinatura. Prima di pulire, assicurarsi che l'apparecchio sia scollegato dalla rete elettrica.

7.2 PULIZIA DELLA CAMPANA

Dopo aver tolto la campana dalla macchina, lavare l'interno della campana con acqua e sapone neutro togliendo lo strato oleoso lasciato dai chicchi di caffè. Risciacquarla e asciugarla accuratamente. Ripetere il processo per il coperchio in plastica. Non lavare in lavastoviglie.

Si raccomanda di effettuare la pulizia almeno una volta a settimana.

7.3 PULIZIA SISTEMA DI MACINATURA

Rimuovere la campana e successivamente pulire le macine e le altre parti interne con un pennello o un panno asciutto. Se necessario utilizzare un'aspirapolvere o un getto d'aria compressa. Dopo aver affettuato la pulizia, inserire nuovamente la campana.

Per una completa igienizzazione utilizzare delle compresse detergenti per macinacaffè presenti in commercio.



ATTENZIONE

Tutte le operazioni di pulizia e igienizzazione, devono essere effettuate con prodotti approvati per uso alimentare.

7.4 MANUTENZIONE

Per garantire il corretto funzionamento dell'apparecchio, controllare ed eventualmente sostituire le macine ogni 250 kg di caffè. Per la manutenzione delle macine, disinserire l'apparecchio dalla rete elettrica e rimuovere il contenitore del caffè in grani. Successivamente svitare la vite posta sul coperchio e le viti sottostanti che fissano il portamacine superiore. Per la pulizia delle macine utilizzare un pennello o un panno asciutto, se necessario utilizzare un'aspirapolvere o un getto di aria compressa.



ATTENZIONE

La manutenzione deve essere eseguita solo da personale specializzato autorizzato dal produttore.





ATTENZIONE

Non effettuare riparazioni di fortuna o precarie, né tanto meno utilizzare ricambi non originali.

8 RICERCA GUASTI

Se il problema persiste, contattare personale specializzato.

CONDIZIONI MACINACAFFÈ	CAUSA	POSSIBILE RIMEDIO
<p>All'accensione tramite il pulsante (4), il display non si accende</p>	<p>Contenitore del caffè (2) non inserito correttamente o non inserito.</p>	<p>Controllare la posizione del contenitore (2) e inserirlo correttamente.</p>
	<p>Richiesta di sostituzione delle macine.</p> <p>Il funzionamento del macinino non è compromesso, ma il risultato ottenuto potrebbe non essere ottimale. Questo messaggio viene visualizzato per alcuni secondi ad ogni accensione della macchina, mentre la spia rimane accesa durante il funzionamento. </p>	<p>Contattare un tecnico qualificato per la sostituzione delle macine.</p> <p>Dopo la sostituzione, resettare il contatore nella schermata di manutenzione delle macine e impostare la taglia e il tipo di macine installate.</p>

1 GENERAL INFORMATION

MANUFACTURER:

CONTI VALERIO - Via Luigi Longo 39/41 - 50019 Sesto Fiorentino (FI) - ITALY

MODEL:

HELIOS 65 - HELIOS 80

2 TECHNICAL DATA

DESCRIPTION	MODEL								
	HELIOS 65			HELIOS 75		HELIOS 80			
Volts (V)	220/240	220	110/120	220/240	220	220/240	220	110/120	
Frequency (Hz)	50	60	/	50	60	50	60	/	
Current (A)	/	/	4.2	/	/	/	/	8.3	
Power consumption (W)	280	460	/	340	340	340	340	/	
RPM	1370	1500	1700	1350	1650	1350	1650	1670	
Production rate (g/s)	3,5 - 5,0			4,5 - 5,0		6,5 - 8,0			
Empty weight (kg)	12,0			15,2		15,2			
Hopper capacity (Kg)	1,2								
Height (mm)	600								
Width (mm)	220								
Depth (mm)	250								

(*The value given is for the actual revolutions of the burrs.

HELIOS 65

- Ton: 30 s
- Toff: 270 s

HELIOS 75 - HELIOS 80

- Ton: 30 s
- Toff: 160 s

3 GRINDER DESCRIPTION

- | | |
|------------------------|---|
| 1. Lid hopper | 6. Micro-switch |
| 2. Coffee beans hopper | 7. Coffee outlet |
| 3. Regulation knob | 8. Touch-screen display |
| 4. Power button | 9. Opening/closing tab for coffee beans |
| 5. Filter-holder fork | |

4 SETTING AND USE

4.1 PREPARATORY OPERATIONS

It is necessary to set up the grinder before working with it, considering the kind of coffee (more or less roasted) and the grinding type.

- In case you are using metal cans, install the adapter in the joint slot (**Fig.2**) or use the adapter via the screw (**Fig.3**). Then, install the hopper in the right spot (**Fig.4**).
- In case of coffee-beans hoppers (**2**), install it in the right spot (**Fig. 5**).
- Take off the lids (**1**) from the hopper (**2**) and fill it up with coffee beans.
- Install back the lid (**1**) and push the tab (**9**) so to let the coffee beans pass trough.



ATTENTION

When you take off the coffee beans hopper (**2**) while the grinder is on, the display is switching off and so does the grinder. When you install back the hopper, the display turns on, and so does the grinder.

4.2 SWITCHING ON THE GRINDER

Press the button (**4**) to switch on the grinder (the led button is switching on).

At first, the grinder is set in the mode originally set by the company. Then, it will always keep the same mode previously set before switching off.

When you switch it on, the operation screen will appear on the display.

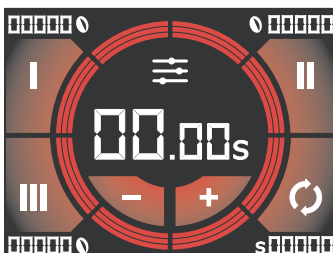

4.3 GRINDING REGULATION

To set the grinding, use the regulation knob (**3**), turning it clockwise to grind finer or counterclockwise to grind it coarser (like displayed on the knob). There is no block; grinding regulation must be gradually performed, grinding a little bit of coffee each 2 steps maximum.



ATTENTION

If the knob is turned a full round when the motor is not working, the grinder can stop

4.4 DISPENSING SYSTEM REGULATION

Considering the filter holder and the type of coffee, set the dispensing chute (7) in height and grade so to have a correct coffee outlet.

4.5 REGULATE THE FILTER HOLDER FORK

- The fork is suitable to all filter holders in the market.
- With a crosshead screwdriver, loosen the fixing screw of the filter holder fork (5).
- Raise or lower the fork depending on the filter holder size.
- Once you find the right position, tighten the fixing screw of the fork (5).

4.6 FUNCTIONING

Select the dose to be dispensed through the buttons (B), (L) or (C). Lay the filter holder on the fork (5), so to have it right under the chute (7) (Fig. 7) and push it forward so to press the micro-switch (6).

Dispensing stops when the set time is over and the grinding time returns to the original pre-set time and the grinder is ready to work again. If the continuous mode is on (H) the dispensing lasts the same time you keep the microswitch pressed (6).

When you release the button (6), continuous mode stops and the grinder sets back the automatic dose selection



ATTENTION

It's possible to stop the automatic dispensing before the grinding time is over. During dispensing, use the filter holder to press the microswitch so to stop dispensing (5):

- Press again the microswitch (6) to restore the dispensing for the remaining time;
- Press any dose button to stop dispensing. The grinding time comes back to the one previously set.

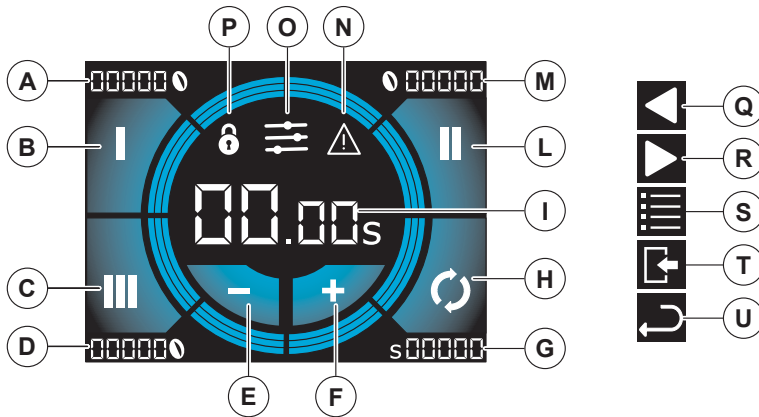

5 PROGRAMMING THE GRINDER

- | | |
|--|------------------------------------|
| A. Partial 1 dose counter | M. Partial 2 dose counter |
| B. Select dose 1 | N. Alarm on |
| C. Select dose 3 | O. Menu access |
| D. Partial 3 dose counter | P. Locked programming |
| E. Decreasing key | Q. Previous page |
| F. Increasing key | R. Next page |
| G. Counter partial dose | S. Access to technical menu |
| H. Select continuous dose | T. Exit menu |
| I. Displaying time of the selected dose | U. Back |
| L. Select dose 2 | |

5.1 DOSE REGULATION

- Press a button **(B)**, **(L)** or **(C)** to select a dose to set.
- Press buttons **(E)** or **(F)** to decrease or increase the dispensing time of the selected dose up to 5 hundredths of second. If pressed longer, time is increased or decreased depending on the pression of the button.

5.1.1 LOCKING DOSES REGULATION

Press longer the buttons **(E)+(F)** to lock the time regulation of dose dispensing. On the screen, you will see **(P)**.

Press again longer buttons **(E)+(F)** to unlock.

5.2 MAIN MENU

To access the main menu, press (O) on the home screen.

5.2.1 SUM OF PARTIAL COUNTERS

This screen displays the sum of the partial doses (resettable) dispensed. The sum considers each dose 2 to be twice dose 1 and each dose 3 to be three times dose 1. For example, if 5 x dose 1, 5 x dose 2 and 5 x dose 3 have been dispensed, the sum will be 30.

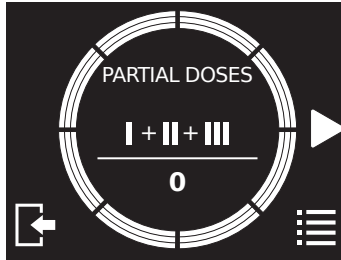

5.2.2 COUNTERS

The screen displays the overall counters (not resettable) for each dispensed dose.

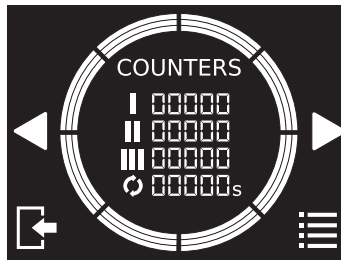

5.2.3 SUM OF ABSOLUTE COUNTERS

This screen displays the sum of the total doses (not resettable) dispensed. The sum considers each dose 2 to be twice dose 1 and each dose 3 to be three times dose 1. For example, if 5 x dose 1, 5 x dose 2 and 5 x dose 3 have been dispensed, the sum will be 30.

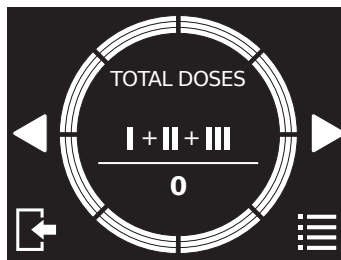

5.2.4 PASSWORD

This screen displays to set the password of the grinder. When on, the password is mandatory to access the technical menu, to lock/unlock dose regulation and disable the password.

- ON: password on.
- OFF: password off.

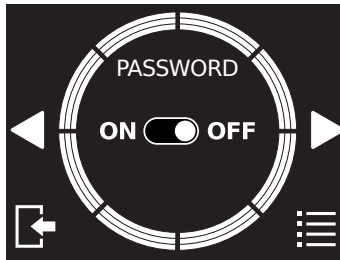

To set the password, it's necessary press **ON** and insert a 4-numbers code. After having pressed **CONFIRM**, you need to type it again and press **SAVE**.

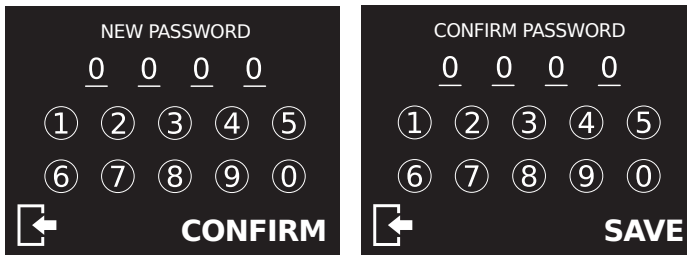

To change the password, press **SETTING**. It is necessary to digit before the password previously set. After having pressed **NEXT**, it will be possible to digit and confirm the new password.



5.2.5 GRINDER INFORMATION

This screen displays information of the model and the firmware of the grinder. These are mandatory for any technical assistance.

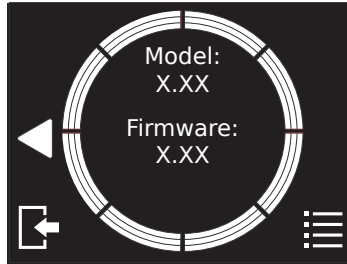

6 TECHNICAL MENU

To access the technical menu, press  on the screen of the main menu.

6.2.1 RESET PARTIAL COUNTERS

This screen allows to reset partial counters for each dispensed dose, as displayed on the home screen. Press longer **RESET** to reset the counters.



6.2.2 DISPLAY BRIGHTNESS

This screen allows to set the brightness of the display from 0 to 10, using

buttons 

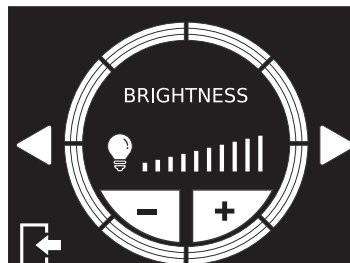

6.2.3 DISPLAY COLOUR

This screen allows to set the color of the display, using buttons

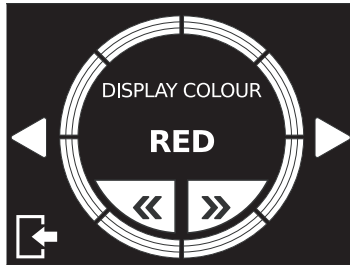

6.2.4 SELECTION DOSE MODE

This screen allows to set the selection dose mode

- ON: you must select the dose for each dispensing.
- OFF: you keep selected the last dispensed dose.



6.2.5 GRINDING ACTIVATION MODE

This screen allows to set the grinding activation mode.

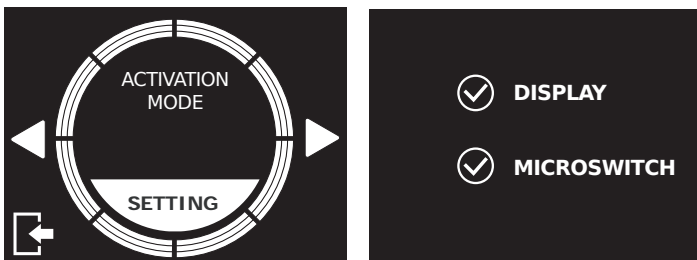

After pressing **SETTING** button, it's possible to choose whether triggering grinding pressing the dose button on the display (**B,L,C,H**) or trough the grinding activation button (**6**). It's also possible to select both modes.

6.2.6 LOGO

On this screen it is possible to set the logo display. When enabled, the logo will be displayed when the machine is switched on and, if active, during standby.

- ON: logo visible.
- OFF: logo not visible.

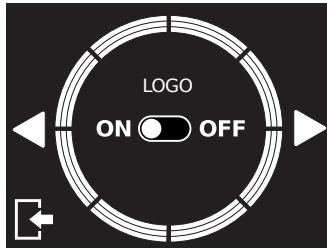

6.2.7 STANDBY

On this screen it is possible to set standby mode.

The number of minutes of inactivity before the machine enters standby mode can be set using the keys.

- ON: standby enabled.
- OFF: standby disabled.

To exit standby mode, press anywhere on the screen.

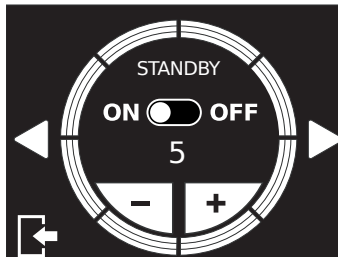

6.2.8 DOSE LOCK

On this screen it is possible to deactivate the dose keys on the home page. When enabled, press the SET key to select the doses to be deactivated. The deactivated doses will not be visible on the home page.

- ON: dose lock enabled.
- OFF: dose lock disabled.

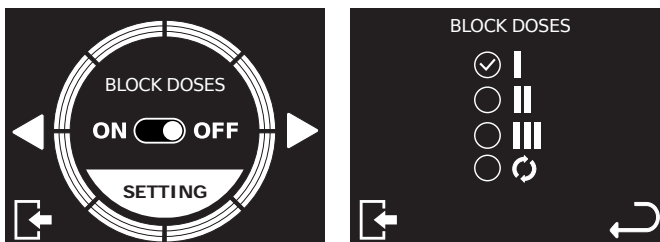

ATTENTION

If all the dose keys are locked, dose 1 will still be active.

6.2.9 BURRS MAINTENANCE

This screen allows to reset the counter of burrs maintenance and enable/disable the burrs maintenance alert. Press longer **RESET** to reset the counter of burrs maintenance (invisible on the display). .

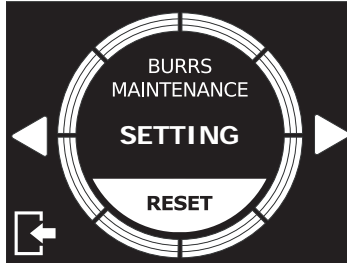

Pressing **SETTING**, you have access to the menu to enable/disable the burrs maintenance alert and you can set both the size and the type of the burrs.

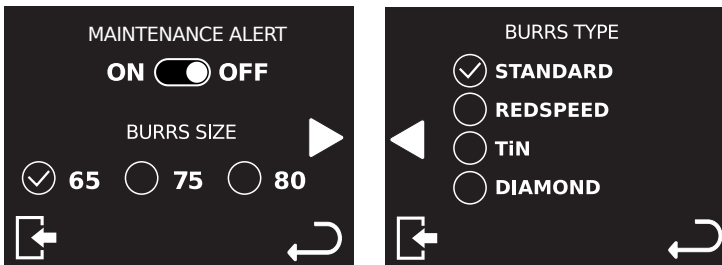

6.2.10 LANGUAGES

This screen allows to select the language. The current language is displayed on the screen as a preview. Pressing **SETTING** button, it's possible to select the language among those listed.

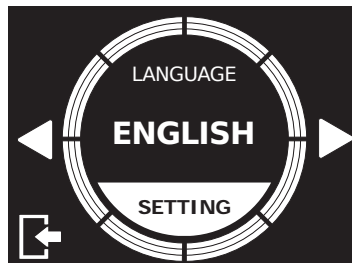

6.2.11 RESTORING FACTORY SETTINGS

This screen allows to restore the grinder to factory settings. Press longer **RESET** to restore factory settings.

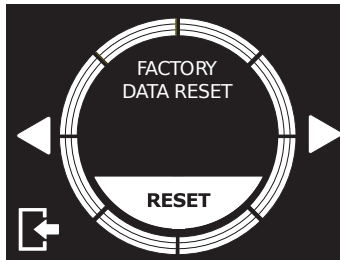

7 CLEANING AND MAINTENANCE



ATTENTION

Unplug the grinder from the electrical net before performing any cleaning and maintenance. Do not pull the feeding cable or the grinder itself to unplug.



ATTENTION

Maintenance must be performed by trained technicians, authorised by the producer.



ATTENTION

Do not perform any approximate maintenance and always use original spare parts.

7.1 CLEANING

Cleaning is fundamental for the correct use of the grinder. A neglected grinder can negatively impact on the coffee dispensing and on the precision of the dose and the grind. Before cleaning, check if the grinder is unplugged.

7.2 HOPPER CLEANING

After having removed the hopper, clean the internal parts of it with water and neutral soap, taking off any oil left by the coffee beans. Rinse and dry it carefully. Perform the same on the cover. Do not use the dish-washer.

7.3 GRINDING SYSTEM CLEANING

After having removed the lid, open the upper burr holder. Then, clean the blades and the other internal parts with a brush or a dry cloth. If necessary, use a vacuum cleaner or an air compressed jet. After having installed back the upper burr holder and the lid, install the hopper. For a complete cleaning, use detergent pills.



ATTENTION

Any cleaning operation must be performed with food use approved products.

7.4 MAINTENANCE

To ensure correct operation of the appliance check and possibly replace the blades every 250 kg of coffee. For burrs maintenance, unplug the grinder from the electric net and remove the coffee beans container. Then, unscrew the screw being on the lid and the screws fixing the upper burr holder. To clean the blades, use a brush or a dry cloth. If necessary, use a vacuum cleaner or air compressed jet.



ATTENTION

Maintenance must be performed only by trained technicians, authorised by the producer.





ATTENTION

Do not perform any approximate maintenance and always use original spare parts.

8 TROUBLESHOOTING

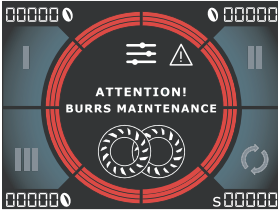
If the problem persists, contact trained personnel.

GRINDER CONDITION	CAUSE	POSSIBLE SOLUTION
When starting by means of the key (4), the display does not turn on.	Coffee containers (2) not inserted or not inserted properly.	Check the position of the coffee container (2) and insert it properly.
	Request of burr replacement. The operation of the grinder is not jeopardised, but the outcome could not be optimal. This message is also shown for some seconds every time the grinder is switched on, while the light  remains on even during operation.	Contact a skilled technician for replacement of the burrs. After replacement, reset the counter in the maintenance screen of the burrs and set the size and the type of burrs installed.

1 ALLGEMEINE INFORMATIONEN

HERSTELLER:

CONTI VALERIO - Via Luigi Longo 39/41 - 50019 Sesto Fiorentino (FI) - ITALY

MODELLE:

HELIOS 65 - HELIOS 80

2 DATI TECNICI

	MODELLE								
	HELIOS 65			HELIOS 75		HELIOS 80			
Spannung (V)	220/240	220	110/120	220/240	220	220/240	220	110/120	
Frequenz (Hz)	50	60	/	50	60	50	60	/	
Stromstärke(A)	/	/	4.2	/	/	/	/	8.3	
Stromaufnahme (W)	280	460	/	340	340	340	340	/	
Umdrehungen pro Minute (rpm)*	1370	1500	1700	1350	1650	1350	1650	1670	
Produktionsleistung (g/s)	3,5 - 5,0			4,5 - 5,0		6,5 - 8,0			
Leergewicht (kg)	12,0			15,2		15,2			
Behältervolumen (Kg)	1,2								
Höhe (mm)	600								
Breite (mm)	220								
Tiefe (mm)	250								

* Der angegebene Wert bezieht sich auf die effektive Drehzahl der Mahlwerke.

HELIOS 65

- Ton: 30 s
- Toff: 270 s

HELIOS 75 - HELIOS 80

- Ton: 30 s
- Toff: 160 s

3 BESCHREIBUNG DES GERÄTS

1. Bohnenbehälterdeckel
2. Bohnenbehälter
3. Mahlgradeinstellung-Knauf
4. Zündschalter
5. Siebträgergabel
6. Mikroschalter
7. Auslauf
8. Touchscreen-Display
9. Lasche für die Öffnung/Schließung des Bohnenbehälters

4 EINSTELLUNG UND VERWENDUNG

4.1 VORLÄUFIGE VERFAHREN

Sie müssen die Einstellung der Kaffeemühle vornehmen, bevor Sie mahlen beginnen, abhängig von der Art der Kaffeemischung (mehr oder weniger geröstet) und dem Mahlgrad.

- Wenn Metallbehälter verwendet werden, verwenden Sie den Adapter (**Abb.2**) oder schrauben Sie den Schraubadapter (**Abb.3**). Setzen Sie dann den Behälter in seinen Sitz ein (**Abb.4**).
- Wenn Sie den Bohnenbehälter (**2**) verwenden, setzen Sie ihn in seinen Sitz ein (**Abb.5**).
- Nehmen Sie den Deckel (**1**) vom Bohnenbehälter (**2**) ab und füllen Sie ihn mit Kaffeebohnen.
- Setzen Sie den Deckel (**1**) wieder ein und drücken Sie die Lasche (**9**), sodass die Kaffeebohnen durchlaufen können.



WARNUNG

Wenn Sie den Bohnenbehälter (**2**) bei eingeschaltetem Gerät entfernen, schaltet sich das Display aus und das Mahlwerk wird stillgelegt. Nachdem der Bohnenbehälter wieder eingesetzt wurde, schaltet sich das Display wieder ein und das Gerät kehrt zum normalen Betrieb zurück.

4.2 ZÜNDUNG DER MASCHINE

Schalten Sie den Schalter (**4**) ein (die LED auf der Taste leuchtet).

Beim ersten Einschalten wird das Gerät auf den am Werksausgang eingestellten Modus eingestellt, und bei den folgenden Zündungen wird es auf jeden Fall immer so eingestellt wie im letzten Modus vor dem Ausschalten.

Nach dem Einschalten zeigt das Display sofort den Betriebsbildschirm an.

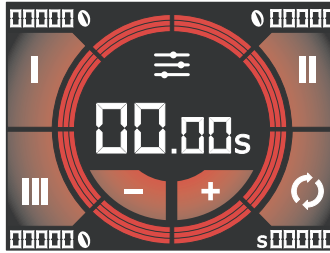

4.2.1 MAHLGRADEINSTELLUNG

Um die Mahlung einzustellen, drehen Sie den Einstellknopf (3) im Uhrzeigersinn, um den Kaffee feiner zu machen, oder gegen den Uhrzeigersinn, um die Körnung grober zu machen, wie auf dem Knopf angegeben. Die Einstellung erfolgt stufenlos; sie muss schrittweise erfolgen, wobei höchstens alle 2 Stufen ein wenig Kaffee gemahlen werden soll.



WARNUNG

Wenn der Knopf bei abgestelltem Motor eine Umdrehung gedreht wird, kann die Maschine blockieren.

4.3 AUSLAUF EINSTELLUNG

Stellen Sie den Auslauf (7) je nach Siebträger und Art der verwendeten Kaffeebohnen in Höhe und Neigung so ein, dass der Kaffee richtig ausfließen kann.

4.4 SIEBTRÄGERGABEL EINSTELLUNG

- Die Siebträgergabel ist für jede Art von Siebträger auf dem Markt geeignet.
- Mit einem Kreuzschlitzschraubendreher die Befestigungsschraube (5) der Siebträgergabel lösen.
- Heben oder senken Sie die Siebträgergabel, um sie an die Größe des Siebträgers anzupassen.
- Wenn Sie die richtige Position gefunden haben, ziehen Sie die Gabelbefestigungsschraube (5) an.

4.5 BEDIENUNG

Wählen Sie die Dosis mit den entsprechenden Tasten (B), (L) oder (C). Setzen Sie den Siebträger auf die Siebträgergabel (5), achten Sie darauf, dass er sich genau unter dem Auslauf (7) befindet (Abb. 7) und schieben Sie ihn nach vorne, bis der Mikroschalter (6) gedrückt wird.

Das Mahlen endet, wenn die in der Programmierung eingestellte Zeit verstrichen ist und die Mahlzeit wieder auf den eingestellten Wert zurückgeht und die Kaffeemühle für ein neues Mahlen bereit ist. Wenn die kontinuierliche Dosis (H) gewählt wird, mahlt die

Kaffeemühle nur beim Druck des Mikroschalters (6).

Wenn der Mikroschalter (6) losgelassen wird, endet die kontinuierliche Abgabe und die Maschine kehrt in den automatischen Dosisauswahlmodus zurück.

WARNUNG

Sie können die automatische Dosierung stoppen, bevor die Mahlzeit abgelaufen ist. Drücken Sie während der Abgabe den Mikroschalter (5) mit dem Siebträger, um die Abgabe zu stoppen:

- Drücken Sie den Mikroschalter für den Mahlvorgang (6) erneut, um das Mahlen für die verbleibende Zeit fortzusetzen;
- Drücken Sie eine beliebige Dosis-Taste, um die Abgabe zu beenden. Die Mahlzeit kehrt auf den eingestellten Wert zurück.

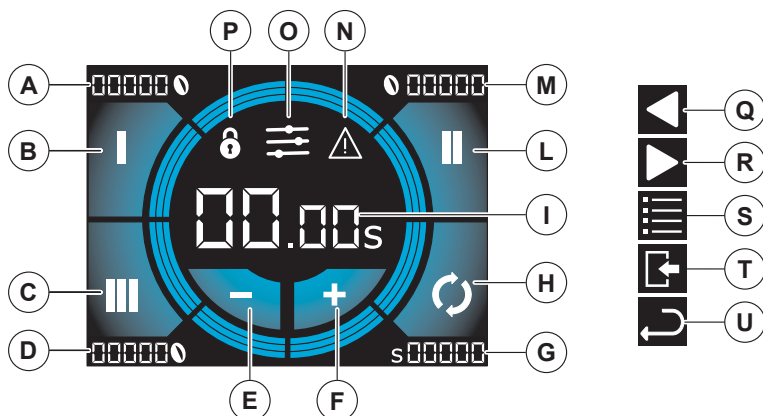

5 MASCHINENPROGRAMMIERUNG

- | | |
|--|------------------------------------|
| A. Partialzähler Dosis 1 | N. Aktiver Alarm |
| B. Dosis 1 Auswahl | O. Zugriff auf das Menü |
| C. Dosis 3 Auswahl | P. Blockierte Programmierung |
| D. Partialzähler Dosis 3 | Q. Vorhergehende Seite |
| E. Verringern Taste | R. Nächste Seite |
| F. Erhöhen Taste | S. Zugriff auf das technische Menü |
| G. Partialzähler kontinuierliche Dosis | T. Ausstieg vom Menü |
| H. Kontinuierliche Dosis Auswahl | U. Zurück |
| I. Anzeige der gewählten Dosiszeit | |
| L. Dosis 2 Auswahl | |
| M. Partialzähler Dosis 2 | |

5.1 DOSEN EINSTELLEN

- Drücken Sie eine Taste (B), (L) oder (C), um eine einzustellende Dosis auszuwählen.
- Drücken Sie (E) oder (F), um die Abgabezeit der gewählten Dosis um plus oder minus fünf Hundertstelsekunden zu verkürzen oder zu verlängern. Wenn Sie die Taste lange drücken, wird die Zeit um die Zeit, die Sie die Taste drücken, erhöht oder

verringert.

5.1.1 BLOCK ZUR DOSISEINSTELLUNG

Drücken Sie die Tasten **(E) + (F)** lang, um die Dosiszeiteinstellung zu sperren. Das Symbol **(P)** erscheint auf dem Display.

Zum Entsperren halten Sie die Tasten **(E)+(F)** erneut gedrückt.

5.2 HAUPTMENÜ

Um auf das Hauptmenü zuzugreifen, drücken Sie **(O)** auf dem Startbildschirm.

5.2.1 SUMME DER TEILZÄHLER

Auf dieser Bildschirmseite kann die Summe der ausgegebenen Teildosen (zurücksetzbar) angezeigt werden. Die Summe berücksichtigt jede Dosis 2 als das Doppelte von Dosis 1 und jede Dosis 3 als das Dreifache von Dosis 1. Wenn beispielsweise 5 Dosen 1, 5 Dosen 2 und 5 Dosen 3 ausgegeben wurden, wird als Summe 30 angezeigt.

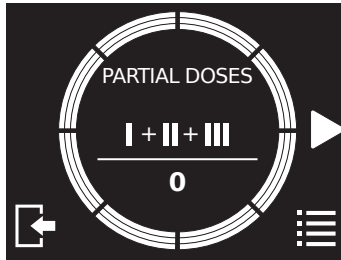

5.2.2 GESAMTE ZÄHLER

Auf diesem Bildschirm können Sie die gesamten (nicht rückstellbaren) Zähler für jede Dosis anzeigen.

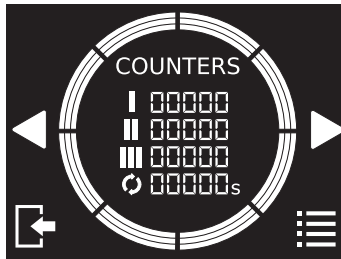

5.2.3 SUMME DER ABSOLUTZÄHLER

Auf dieser Bildschirmseite kann die Summe der ausgegebenen Gesamtdosen (nicht zurücksetzbar) angezeigt werden. Die Summe berücksichtigt jede Dosis 2 als das Doppelte von Dosis 1 und jede Dosis 3 als das Dreifache von Dosis 1. Wenn beispielsweise 5 Dosen 1, 5 Dosen 2 und 5 Dosen 3 ausgegeben wurden, wird als Summe 30 angezeigt.

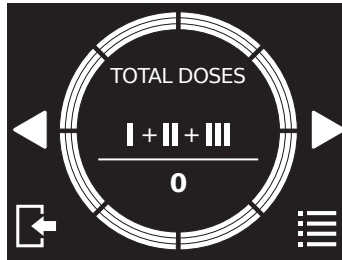

5.2.4 PASSWORT

In diesem Bildschirm können Sie das Passwort der Maschine einstellen. Wenn es aktiviert ist, wird das Passwort benötigt, um auf das technische Menü zuzugreifen, die Doseinstellung zu sperren/entsperren und das Passwort selbst zu deaktivieren.

- ON: Passwort aktiviert.
- OFF: Passwort deaktiviert.

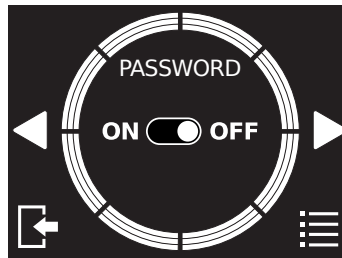

Um das Passwort einzustellen, drücken Sie **ON** und geben Sie dann einen 4-stelligen Code ein. Nach dem Drücken der Taste **BESTÄTIGEN** ist es notwendig, ihn neu zu schreiben und schließlich **SPEICHERN** zu drücken.

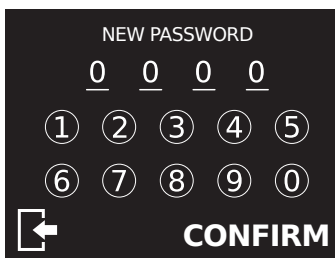

Um das Passwort zu ändern, drücken Sie die Taste **EINSTELLEN**. Sie müssen zuerst das zuvor eingestellte Passwort eingeben, durch Drücken der Taste **WEITER** können

Sie das neue Passwort schreiben und bestätigen.

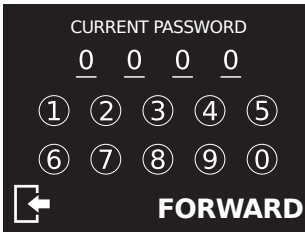

5.2.5 KAFFEEMÜHLE INFORMATIONEN

Auf diesem Bildschirm können Sie die Kaffeemühleinformationen in Bezug auf das Modell und die Firmware-Version finden, die für jede Art von technischer Unterstützung erforderlich sind.

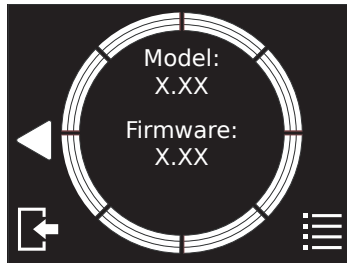

6 TECHNISCHES MENÜ

Um auf das technische Menü zuzugreifen, drücken Sie  auf dem Hauptmenü-Bildschirm.

6.2.1 TEILZÄHLER ZURÜCKSETZEN

In diesem Bildschirm können Sie die Teilzähler für jede Dosis, die auf dem Startbildschirm sichtbar ist, zurücksetzen. Drücken Sie die **RESET**-Taste lange, um die Zähler auf null zurückzusetzen.



6.2.2 DISPLAY-HINTERGRUNDFARBE

Auf diesem Bildschirm können Sie die Helligkeit der Anzeige von 0 bis 10 mit den Tasten

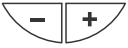

einstellen.

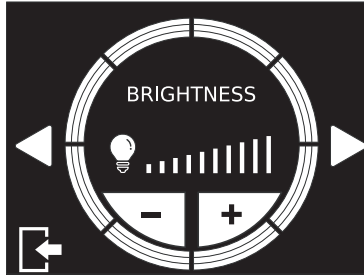

6.2.3 DISPLAY-HINTERGRUNDFARBE

Auf diesem Bildschirm können Sie die Hintergrundfarbe der Anzeige mit den Tasten



einstellen. .

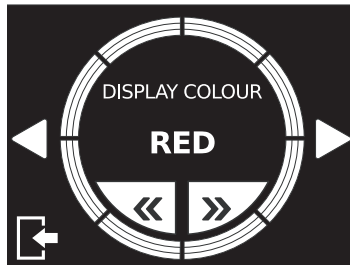

6.2.4 DOSIS-AUSWAHLMODUS

In diesem Bildschirm können Sie den Dosisauswahlmodus einstellen.

- ON: Sie müssen die Dosis für jede Abgabe auswählen.
- OFF: Die zuletzt abgegebene Dosis bleibt ausgewählt.



6.2.5 LOGO

Auf dieser Bildschirmseite kann die Anzeige des Logos eingestellt werden. Falls aktiviert, wird das Logo beim Einschalten der Maschine und falls aktiviert auch während des Stand-by angezeigt.

- EIN: Logo sichtbar.
- AUS: Logo nicht sichtbar.

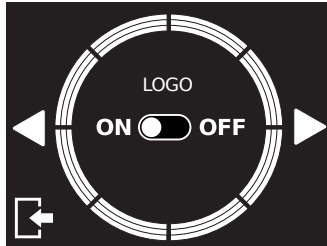

6.2.6 STANDBY

Auf dieser Bildschirmseite kann der Stand-by-Modus eingestellt werden. Mit Hilfe der Tasten ist es möglich, die Nichtgebrauchsdauer in Minuten einzustellen, bevor die Maschine in den Stand-by-Modus umschaltet.

- EIN: Stand-by aktiviert.
- AUS: Stand-by nicht aktiviert.

Um aus den Stand-by-Modus auszusteigen, einen beliebigen Punkt auf der Bildschirmseite drücken.

6.2.7 BLOCKIERUNG DER DOSEN

Auf dieser Bildschirmseite können die Dosentasten auf der Hauptbildschirmseite deaktiviert werden. Wenn aktiviert, können durch Drücken der EINSTELL-Taste die zu deaktivierenden Dosen ausgewählt werden. Die deaktivierten Dosen sind auf der Hauptbildschirmseite nicht mehr sichtbar.

- EIN: Dosenblockierung aktiviert.
- AUS: Dosenblockierung deaktiviert.



ACHTUNG

Im Falle einer Blockierung aller Dosistasten bleibt die Taste Dosis 1 trotzdem aktiv.

6.2.8 MAHLAKTIVIERUNGSMODUS

In diesem Bildschirm können Sie einstellen, wie das Mahlen aktiviert werden soll.

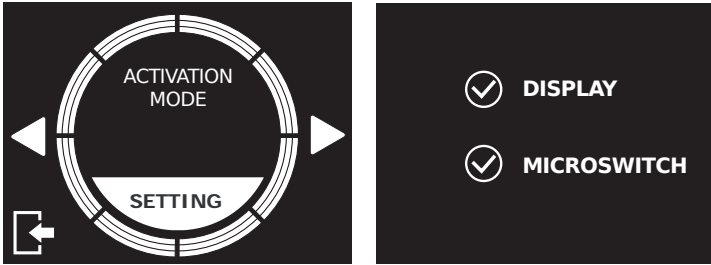

Nach dem Drücken der Taste **EINSTELLEN** können Sie wählen, ob Sie das Mahlen durch Drücken der Dosis-Taste vom Display (**B,L,C,H**) oder durch Drücken des Mikroschalters (**6**) aktivieren. Sie können auch beide Modi wählen.

6.2.9 MAHLSCHEIBEN-WARTUNG

Auf diesem Bildschirm können Sie den Mahlscheibenaustausch-Zähler zurücksetzen sowie das Mahlscheibenwartung-Warnsystem aktivieren oder deaktivieren. Die **RESET**-Taste setzt, wenn sie lange gedrückt wird, den Mahlscheibenaustausch-Zähler zurück (auf dem Display unsichtbar).

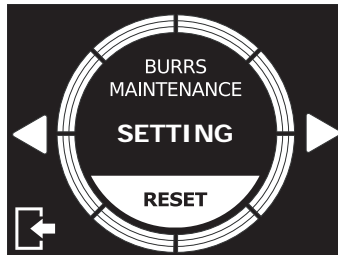

Durch Drücken der **EINSTELLUNG** Taste zugreifen Sie in das Menü zur Aktivierung/ Deaktivierung des Mahlscheibenwartung-Warnsystems und der Einstellung von Mahlwerksgröße und -typ.

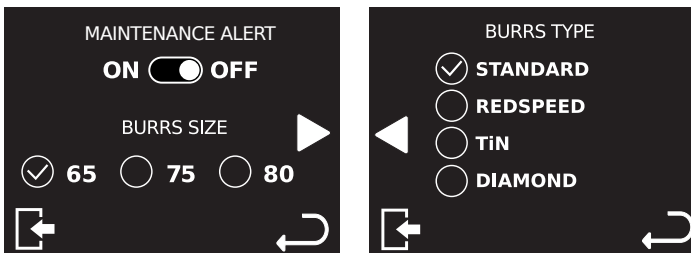

6.2.10 SPRACHEN

Auf diesem Bildschirm können Sie die Sprache auswählen. Die aktuell verwendete Sprache wird als Vorschau auf dem Bildschirm angezeigt.

Durch Drücken der Taste **EINSTELLEN** können Sie die Sprache aus den aufgelisteten ändern.

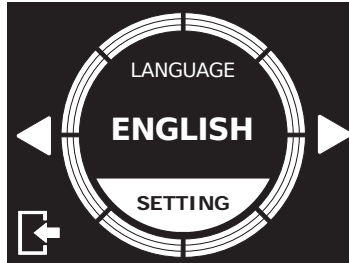

6.2.11 WERKSEINSTELLUNGEN WIEDERHERSTELLEN

In diesem Bildschirm können Sie die Maschineneinstellungen auf die vom Hersteller festgelegten Einstellungen zurücksetzen.

Drücken Sie die **RESET**-Taste lange, um die Werkseinstellungen wiederherzustellen.

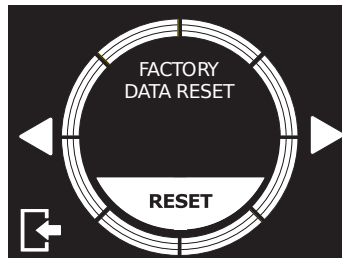

7 REINIGUNG UND WARTUNG



WARNUNG

Trennen Sie das Gerät von der Stromversorgung, bevor Sie Reinigungs- und Wartungsarbeiten durchführen. Ziehen Sie nicht am Netzkabel oder am Gerät selbst, um den Netzstecker aus der Steckdose zu ziehen.



WARNUNG

Wartungsarbeiten müssen durch vom Hersteller autorisiertes Fachpersonal durchgeführt werden.



WARNUNG

Keine behelfsmäßigen oder prekären Reparaturen vornehmen und keine Nicht-Original-Ersatzteile verwenden.

7.1 REINIGUNG

Die Reinigung ist ein grundlegender Aspekt für das einwandfreie Funktionieren der Kaffeemühle. Ein vernachlässigtes Mahlwerk kann sich negativ auf die Kaffeeabgabe und die Dosis- und Mahlgenauigkeit auswirken. Stellen Sie vor der Reinigung sicher, dass das Gerät nicht angeschlossen ist.

7.2 REINIGUNG DES BOHNENBEHÄLTERS

Nachdem Sie den Bohnenbehälter aus der Maschine genommen haben, waschen Sie das Innere des Bohnenbehälters mit Wasser und neutraler Seife, indem Sie die von den Kaffeebohnen hinterlassene Ölschicht entfernen. Spülen und trocknen Sie es gründlich ab. Wiederholen Sie den Vorgang für den Kunststoffdeckel. Nicht in der Geschirrspülmaschine waschen. Wir empfehlen eine Reinigung mindestens einmal pro Woche.

7.3 REINIGUNG DES MAHLSYSTEMS

Nachdem Sie den Deckel entfernt haben, öffnen Sie den oberen Mahlscheibenträger. Reinigen Sie dann die Mahlscheiben und andere Innenteile mit einer trockenen Bürste oder einem trockenen Tuch. Falls erforderlich, verwenden Sie einen Staubsauger oder einen Druckluftstrahl. Nachdem Sie den oberen Mahlscheibenträger und den Deckel neu positioniert haben, setzen Sie den Bohnenbehälter ein. Verwenden Sie im Handel erhältliche Reinigungstabletten für Kaffeemühlen, um eine vollständige Hygiene zu gewährleisten



WARNUNG

Alle Reinigungs- und Desinfektionsvorgänge müssen mit für Lebensmittel zugelassenen Produkten durchgeführt werden.

7.4 WARTUNG

Um den korrekten Betrieb der Maschine zu gewährleisten, sollten die Mahlscheiben alle 250 kg Kaffee überprüft und ggf. ausgetauscht werden. Um die Mahlscheiben zu warten, trennen Sie die Maschine vom Netz und entfernen Sie den Bohnenbehälter. Lösen Sie dann die Schraube an der Abdeckung und die darunter liegenden Schrauben, die den oberen Mahlscheibenträger sichern. Reinigen Sie die Mahlscheiben mit einer trockenen Bürste oder einem trockenen Tuch, wenn nötig mit einem Staubsauger oder einem Druckluftstrahl.



WARNUNG

Die Wartung darf nur von durch den Hersteller autorisiertem Fachpersonal durchgeführt werden.

WARNUNG

Führen Sie keine Notfallreparaturen durch und verwenden Sie keine Nicht-Original-Ersatzteile.

8 FEHLERSUCHE

KAFFEEMÜHLE ZUSTAND	URSACHE	LÖSUNGSMÖGLICHKEITEN
Beim Einschalten mit der Taste (4) leuchtet die Anzeige nicht auf.	Bohnenbehälter (2) nicht richtig oder nicht eingesetzt.	Überprüfen Sie die Position des Bohnenbehälters (2) und setzen Sie ihn korrekt ein.
	Antrag auf Ersatz von Mahlscheiben. Der Betrieb der Kaffeemühle wird nicht beeinträchtigt, aber das erzielte Ergebnis ist möglicherweise nicht optimal. Diese Meldung wird bei jedem Einschalten des Motors für einige Sekunden angezeigt, während die Kontrollleuchte während des Betriebs weiter leuchtet. 	Wenden Sie sich für den Mahlscheibenaustausch an einen qualifizierten Techniker. Setzen Sie nach dem Austausch den Zähler im Wartungsbildschirm der Kaffeemühle zurück und stellen Sie die Größe und den Typ der Mahlscheiben ein.

Wenn das Problem weiterhin besteht, wenden Sie sich an Fachpersonal.

9 INFORMATIONS GÉNÉRALES

COSTRUCTEUR:

CONTI VALERIO - Via Luigi Longo 39/41 - 50019 Sesto Fiorentino (FI) - ITALY

MODELÉ:

HELIOS 65 - HELIOS 80

10 CARACTÉRISTIQUE TECHNIQUES

DESCRIPTION	MODÈLE								
	HELIOS 65			HELIOS 75		HELIOS 80			
Voltage (V)	220/240	220	110/120	220/240	220	220/240	220	110/120	
Fréquence (Hz)	50	60	/	50	60	50	60	/	
Courant (A)	/	/	4.2	/	/	/	/	8.3	
Absorption (W)	280	460	/	340	340	340	340	/	
Nombre de tours/minute (rpm)*	1370	1500	1700	1350	1650	1350	1650	1670	
Productivité (g/s)	3,5 - 5,0			4,5 - 5,0		6,5 - 8,0			
Poids à vide (kg)	12,0			15,2		15,2			
Capacité trémie (Kg)	1,2								
Hauteur (mm)	600								
Largeur (mm)	220								
Profondeur (mm)	250								

* La valeur indiquée se réfère aux tours effectifs des meules.

HELIOS 65

- Ton: 30 s
- Toff: 270 s

HELIOS 75 - HELIOS 80

- Ton: 30 s
- Toff: 160 s

11 DESCRIPTION MOULIN

- | | |
|--------------------------|--|
| 1. Couvercle | 6. Micro-switch |
| 2. Trémie grains de café | 7. Glissière café |
| 3. Pommeau de réglage | 8. Écran tactile |
| 4. Bouton allumage | 9. Ouverture/fermeture languette pour les grains de café |
| 5. Fourche porte-filtre | |

12 REGLAGE ET UTILISATION

12.1 OPERATIONS PRELIMINAIRES

Il est nécessaire de régler le moulin avant de l'utiliser, en considérant le type de café (plus ou moins torréfié) et son broyage.

- Dans le cas où on utilise une boîte de métal, installer l'adaptateur dans sa position (**Fig.2**) ou utiliser l'adaptateur avec sa vis (**Fig.3**). Après, installer la trémie dans sa position (**Fig.4**).
- Dans le cas où il y a la trémie (**2**), installer dans sa position (**Fig. 5**).
- Enlever le couvercle (**1**) de la trémie (**2**) et la remplir avec grains de café.
- Installer à nouveau le couvercle (**1**) et pousser la languette (**9**) pour faire passer les grains



ATTENTION

Quand on enlève la trémie (**2**) pendant le moulin est allumé, l'écran va s'éteindre.
Quand on remet la trémie, l'écran et le moulin vont s'allumer.

12.2 ALLUMER LE MOULIN

Appuyer sur le bouton (**4**) pour allumer le moulin (le LED va s'allumer).

Au début, le moulin est réglé de la même façon réglée par l'usine. Après, il va conserver la modalité qui a été choisie auparavant, avant de s'éteindre.

Quand on allume le moulin, l'écran va montrer la modalité opérationnelle.

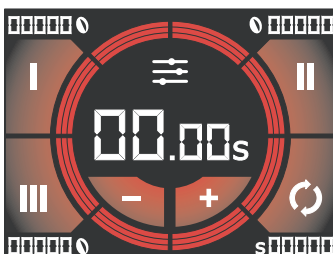

12.3 REGLER LE MOULIN

Pour régler le broyage, utiliser le pommeau de réglage **(3)**, en tournant en sens horaire pour broyer un café plus fin ou anti-horaire pour avoir un café plus gros (comme montré sur l'écran). Il n'y a pas de blocages; la modalité de broyage doit être managé graduellement, en broyant un peu de café chaque 2 steps maximum.



ATTENTION

S'on tourne le pommeau quand le moteur est coupé, le moulin peut s'éteindre.

12.4 REGLER LE SYSTEME DE DISTRIBUTION

En considérant le porte-filtre et le type de café, régler la glissière **(7)** en hauteur et sa inclination pour avoir une sortie parfaite.

12.5 REGLER LA FOURCHE PORTE-FILTRE

- La fourche est appropriée pour toute porte-filtre.
- Avec une vis cruciforme, desserrer la vis de la fourche porte-filtre **(5)**.
- Rehausser ou baisser la fourche en regardant les dimensions du porte-filtre.
- Une fois qu'on trouve la position correcte, serrer la vis **(5)**.

12.6 FONCTIONNEMENT

Sélectionner la dose pour la distribuer avec les boutons **(B)**, **(L)** ou **(C)**. Poser le porte-filtre sur la fourche **(5)**, de manière à la positionner sous la glissière **(7)** (**Fig. 7**) et l'appuyer sur le micro-switch **(6)**.

La distribution s'arrête quand le temps réglé auparavant est fini et le temps de broyage retourne à la valeur initiale et le moulin est prêt à broyer à nouveau. Si la modalité continue est activée **(H)**, la distribution dure le même temps dans lequel on s'appuie sur le micro-switch **(6)**.

Quand on relâche le bouton **(6)**, la modalité continue s'arrête et le moulin retourne à la modalité automatique de sélection.



ATTENTION

Il est possible d'arrêter la distribution automatique avant que le temps est fini. Pendant la distribution, appuyer le porte-filtre sur le micro-switch pour arrêter la distribution (5):

- Appuyer à nouveau sur le micro-switch **(6)** pour rétablir la distribution pour le temps qui reste;
- Appuyer sur un bouton de la dose pour arrêter la distribution. Le temps de broyage se réinitialise au même qu'avait été réglé.

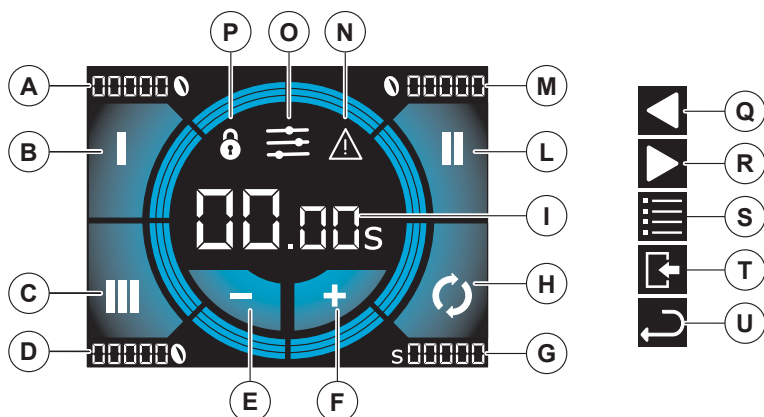

13 PROGRAMMER LE MOULIN

- | | |
|---|----------------------------|
| A. Compteur partiel 1 dose | M. Compteur partiel dose 2 |
| B. Sélectionner dose 1 | N. Alerte activée |
| C. Sélectionner dose 3 | O. Accès Menu |
| D. Compteur partiel 3 doses | P. Programmation bloquée |
| E. Bouton diminuer | Q. Page précédente |
| F. Bouton augmenter | R. Page suivante |
| G. Compteur dose partiel | S. Accès menu technique |
| H. Sélectionner dose continue | T. Sortie menu |
| I. Afficher le temps de la dose sélectionné | U. Précédent |
| L. Sélectionner dose 2 | |

13.1 REGLER LA DOSE

- Appuyer sur le bouton **(B)**, **(L)** ou **(C)** ou sélectionner la dose à régler.
- Appuyer sur le bouton **(E)** ou **(F)** pour diminuer ou augmenter le temps de distribution de la dose sélectionnée à 5 centimes de second. S'on appuie plus longtemps, le temps augmente ou diminue : ça dépend de la pression sur le bouton.

13.1.1 BLOQUER LE REGLAGE DE LA DOSE

Appuyer plus longtemps sur les boutons **(E)+(F)** pour bloquer le temps de réglage de la distribution de la dose. Sur l'écran, on voit **(P)**.

Appuyer à nouveau sur les boutons **(E)+(F)** pour débloquer.

13.2 MENU PRINCIPAL

Pour accéder au menu principal, appuyer **(O)** sur la fenêtre « home »

13.2.1 SOMME COMPTEURS PARTIELS

Cette page permet de visualiser la somme des doses partielles (pouvant être remises à zéro) distribuées. La somme considère chaque dose 2 comme le double de la dose 1 et chaque dose 3 comme le triple de la dose 1. Par exemple, si 5 doses 1, 5 doses 2 et 5 doses 3 ont été distribuées, la somme sera de 30.

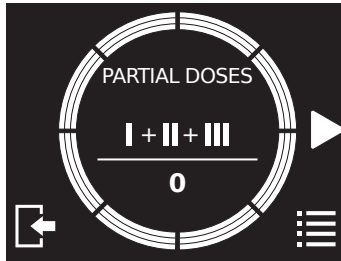

13.2.2 COMPTEURS

Sur l'écran on affiche les compteurs totales (one peut pas les réinitialiser) pour chaque dose distribuée.

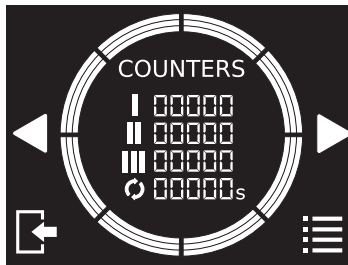

13.2.3 SOMME COMPTEURS ABSOLUS

Cette page permet de visualiser la somme des doses totales (ne pouvant être remises à zéro) distribuées. La somme considère chaque dose 2 comme le double de la dose 1 et chaque dose 3 comme le triple de la dose 1. Par exemple, si 5 doses 1, 5 doses 2 et 5 doses 3 ont été distribuées, la somme sera de 30.

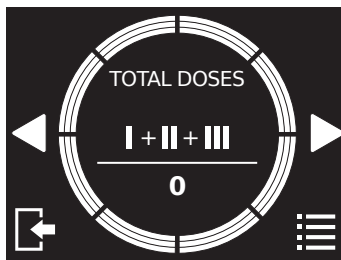

13.2.4 MOT DE PASSE

Sur l'écran on affiche la possibilité de régler le mot de passe. Quand activé, le mot de passe est obligatoire pour accéder au menu technique, pour bloquer/débloquer le réglage de la dose et désactiver le mot de passe.

- ON: mot de passe activé.
- OFF: mot de passe désactivé.

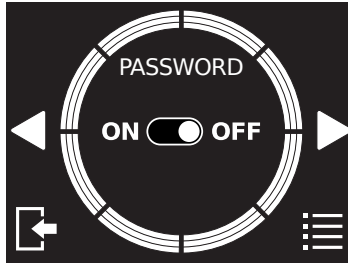

Pour choisir le mot de passe, il est nécessaire créer un code à 4 chiffres. Après avoir appuyé sur **CONFIRMER**, il est nécessaire de la répéter et appuyer sur **CONFIRMER**.

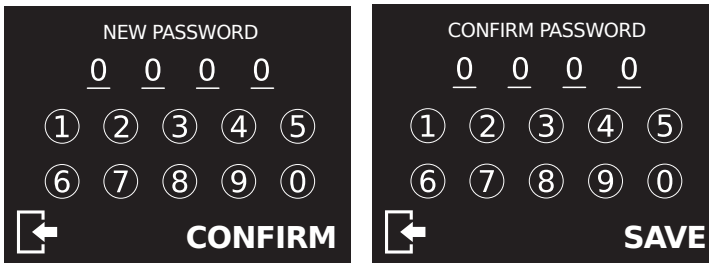

Pour changer mot de passe, appuyer sur **SETTING**. Avant, il est nécessaire de composer le mot de passe créé. Appuyer sur **NEXT** pour composer et confirme le nouveau mot de passe.



13.2.5 INFORMATIONS SUR LE MOULIN

L'écran montre les informations sur le modèle et le firmware du moulin. C'est nécessaire pour toute assistance technique.

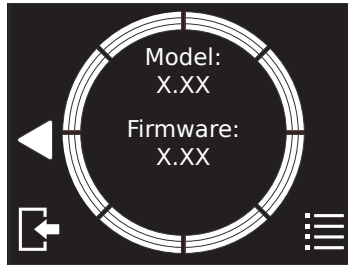

14 MENU TECHNIQUE

Pour accéder au menu technique, appuyer  sur l'écran du menu principal.

14.2.1 REINITIALISER LE COMPTEUR PARTIEL

L'écran permet de réinitialiser le compteur partiel pour chaque dose distribuée, comme montrée sur le menu principale. Appuyer **RESET** pour réinitialiser les compteurs.



14.2.2 LUMINOSITÉ ÉCRAN

L'écran permet de choisir la luminosité de l'écran, entre 0-10, en utilisant boutons

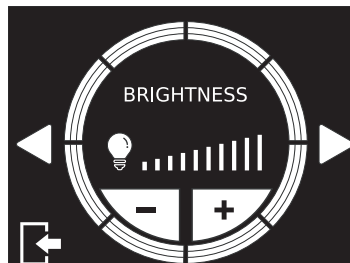

14.2.3 COULEUR ECRAN

Cette schermata permet de imposter le couleur dello sfondo del display utilizzando i

tasti  .

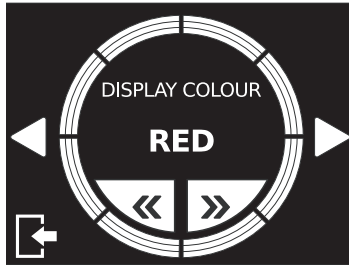

14.2.4 SELECTIONNER LA MODALITE DE LA DOSE

L'écran permet de choisir la modalité de la dose.

- ON: on doit sélectionner la dose chaque fois.
- OFF: on doit conserver la dernière dose sélectionnée.



14.2.5 MODALITE D'ACTIVATION DU BROYAGE

L'écran permet de choisir la modalité d'activation de broyage.

Après avoir appuyé sur **SETTING**, il est possible de choisir entre activer le broyage en appuyant sur le bouton de la dose sur l'écran (**B,L,C,H**) ou avec l'activation du bouton du broyage (**6**). Il est aussi possible de sélectionner les deux doses.

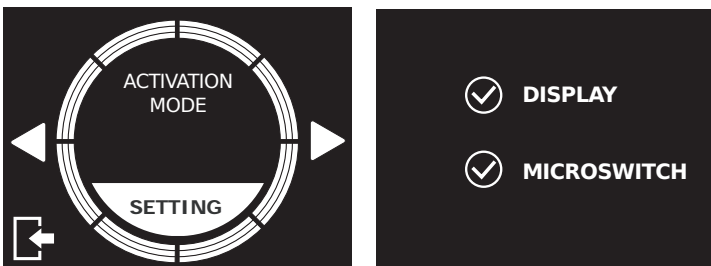

14.2.6 LOGO

Cette page permet de configurer l'affichage du logo. Lorsqu'il est activé, le logo s'affichera à l'allumage de la machine, et s'il est actif, durant le mode veille.

- ON: logo visible.
- OFF: logo non visible.

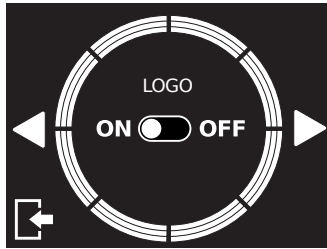

14.2.7 MODE VEILLE

Cette page permet de configurer le mode veille.

Il est possible de définir les minutes d'inutilisation avant que la machine ne se mette en mode veille à l'aide des touches.

- ON: mode veille habilité.
- OFF: mode veille déshabité.

Pour quitter le mode veille, appuyer n'importe où sur l'écran.

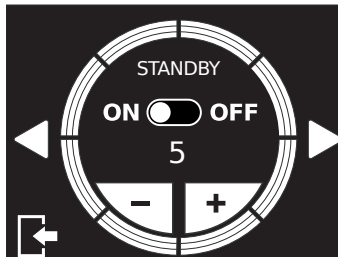

14.2.8 VERROUILLAGE DOSES

Cette page permet de désactiver les touches doses dans la page principale. Lorsqu'il est activé, la touche DÉFINIR il est possible de sélectionner les doses à désactiver. Les doses désactivées ne seront pas visibles dans la page principale.

- ON: verrouillage doses activé.
- OFF: verrouillage doses désactivé.

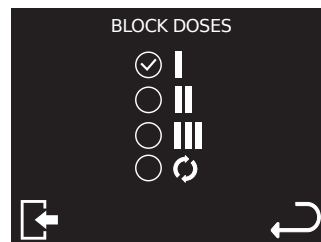
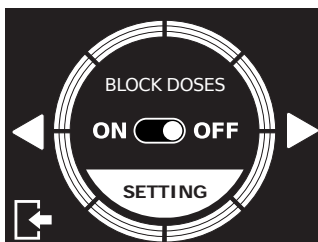

ATTENTION

En cas de verrouillage de toutes les touches dose, la touche dose 1 restera dans tous les cas active.

14.2.9 ENTRETIEN MEULES

L'écran permet de réinitialiser le compteur du système d'entretien des meules et d'activation/désactivation de l'alarme d'entretien des meules.

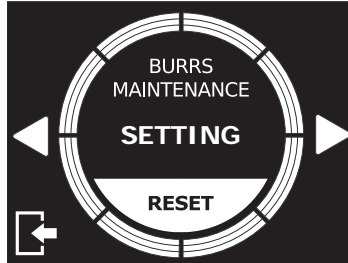

En appuyant **SETTING**, on accède au menu pour activer/désactiver l'alarme de l'entretien des meules et on peut choisir les dimensions et le type de meules.

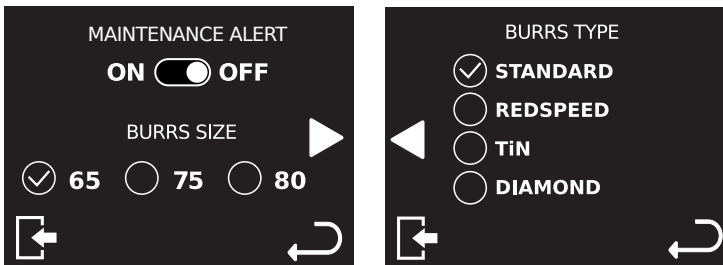

14.2.10 LANGUES

L'écran permet de choisir la langue. Sur l'écran, on affiche la langue d'usage, en avant impression. En appuyant sur **SETTING**, il est possible de choisir la langue parmi celles mentionnées.

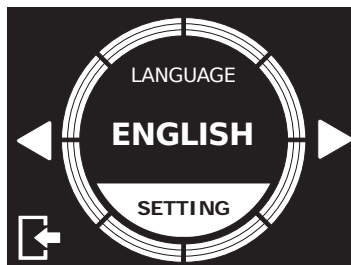

14.2.11 RETABLIR LES REGLAGES D'USINE

L'écran permet de rétablir les réglages d'usine. Appuyer plus longtemps sur **RESET** pour rétablir les réglages d'usine.

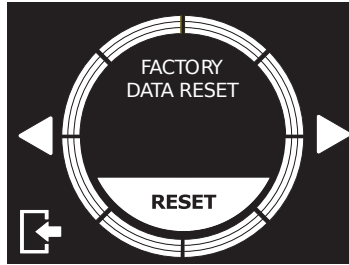

15 NETTOYAGE ET ENTRETIEN



ATTENTION

Débrancher la prise électrique avant d'effectuer n'importe quelle opération de nettoyage ou manutention. Ne pas tirer le câble d'alimentation ou le même moulin pour le débrancher de la prise électrique.



ATTENTION

L'entretien doit être effectué par personnes spécialisées et autorisées par le fabricant.



ATTENTION

Ne pas effectuer des réparations superficielles. Il est nécessaire d'utiliser les pièces de rechange originales.

15.1 NETTOYAGE

Le nettoyage est un aspect fondamental pour le bon fonctionnement du moulin. Un moulin doseur négligé peut avoir des conséquences négatives non seulement sur l'extraction du café de la machine, mais aussi sur la précision de la dose et de la mouture. Avant de procéder aux opérations de nettoyage, contrôler que l'appareil soit débranché du réseau électrique.

15.2 NETTOYAGE DE LA TREMIE

Après avoir enlevé la trémie, nettoyer la partie intérieure de la trémie avec de l'eau et du savon neutre, en enlevant l'huile laissée par les grains. Rincer et sécher avec attention. Répéter tout ça sur le couvercle de plastique. Ne pas utiliser le lave-vaisselle. On conseille de faire le nettoyage un fois par semaine.

15.3 NETTOYAGE SYSTEME DE BROYAGE

Après avoir enlevé le couvercle, ouvrir le porte meules supérieures. Après, nettoyer les meules et les autres parties internes avec un brosse ou un tissu sec. S'il est nécessaire, utiliser un aspirateur ou un jet d'air comprimée. Après avoir réinstallé la partie supérieure du porte-meules et avoir dévissé la couverture, insérer la trémie. Pour un nettoyage complète, utiliser un détergent spécifique pour le moulin, disponible dans le marché.



ATTENTION

Toutes les opérations de nettoyage doivent être effectuées avec de produits idoines pour une utilisation alimentaire.

15.4 ENTRETIEN

Contrôler et éventuellement remplacer les meules chaque 250 kg. de café. Pour l'entretien des meules, débrancher le moulin de la prise et enlever la trémie. Après, dévisser la vis sur le couvercle et les vis de fixation du porte-meules supérieur. Pour le nettoyage des meules, utiliser une brosse ou un chiffon sec. Si nécessaire, utiliser un aspirateur ou un jet d'air comprimé.



ATTENTION

L'entretien doit être fait seulement par des personnes spécialisées et autorisées par le producteur.





ATTENTION

Ne pas effectuer des réparations improvisées et utiliser des pièces de rechange d'origine.

16 DEPANNAGE

Si le problème n'est pas résolu, contacter un technicien autorisé.

STATUS DU MOULIN	CAUSE	SOLUTION POSSIBLE
<p>S'on appuie sur le bouton (4), l'écran ne s'allume pas.</p>	<p>La trémie (2) est installée de manière incorrecte ou pas installée.</p>	<p>Contrôler la position de la trémie (2) et l'installer correctement.</p>
	<p>Remplacement des meules nécessaire.</p> <p>Le moulin n'est pas endommagé, mais le résultat ne pourrait pas être le meilleur. L'alarme va apparaître pour quelques seconds quand on allume le moulin. L'alarme va apparaître aussi pendant le broyage. </p>	<p>Contacteur un technicien pour remplacer les meules.</p> <p>Après le remplacement, réinitialiser le compteur sur l'écran d'entretien et choisir les dimensions et le type des meules installés.</p>

17. INFORMACIÓN GENERALES

CONSTRUCTOR:

CONTI VALERIO - Via Luigi Longo 39/41 - 50019 Sesto Fiorentino (FI) - ITALY

MODELO:

HELIOS 65 - HELIOS 80

18. DATOS TÉCNICOS

DESCRIPCIÓN	MODELO								
	HELIOS 65			HELIOS 75		HELIOS 80			
Voltaje (V)	220/240	220	110/120	220/240	220	220/240	220	110/120	
Frecuencia (Hz)	50	60	/	50	60	50	60	/	
Corriente (A)	/	/	4.2	/	/	/	/	8.3	
Absorción (W)	280	460	/	340	340	340	340	/	
Giros por minutos (rpm)*	1370	1500	1700	1350	1650	1350	1650	1670	
Productividad (g/s)	3,5 - 5,0			4,5 - 5,0		6,5 - 8,0			
Peso a vacío (kg)	12,0			15,2		15,2			
Capacidad campana (Kg)	1,2								
Alteza (mm)	600								
Ancho (mm)	220								
Profundidad (mm)	250								

* El valor indicado se refiere a las revoluciones reales de los molinillos

HELIOS 65

- Ton: 30 s
- Toff: 270 s

HELIOS 75 - HELIOS 80

- Ton: 30 s
- Toff: 160 s

19. DESCRIPCIÓN DEL MOLINO

1. Tapa de la tolva
2. Tolva para granos de café
3. Botón de regulación de la granulometría
4. Interruptor de encendido
5. Horquilla portafiltro
6. Botón de activación de la molienda
7. Conducto dispensador
8. Pantalla táctil
9. Pestaña de apertura y cierre de la tolva de café en granos

20. AJUSTES Y USO

20.1 OPERACIONES PRELIMINARES

Es necesario regular el molino antes de empezar a trabajar, dependiendo del tipo de mezcla de café (más o menos tostada) y del grado de molienda.

- Si se utilizan tolvas de lata, monte el adaptador (**Fig.2**) o atornille el adaptador con tornillo (**Fig.3**). A continuación, introduzca la tolva en su asiento (**Fig.4**).
- Si utiliza la tolva (**2**), introdúzcala en su asiento (**Fig. 5**).
- Quite la tapa (**1**) de la tolva (**2**) y llénala con granos de café.
- Reinserta la tapa (**1**) y empuje la pestaña (**9**), permitiendo que los granos pasen a través de ella.



ATENCIÓN

Cuando se retira la tolva (**2**) con la máquina encendida, la pantalla se apaga y el molinillo queda inactivo. Una vez que la tolva ha sido reinsertada, la pantalla se enciende de nuevo y la máquina vuelve a funcionar normalmente.

20.2 IGNICIÓN DE LA MÁQUINA

Ponga el interruptor (**4**) en la posición de encendido (el LED del botón se enciende).

La primera vez que se encienda el molino, estará ajustado en el modo establecido en la salida de fábrica y, en cualquier caso, en los siguientes inicios, siempre se ajustará como en el último modo antes de apagarse.

Cuando se enciende, la pantalla muestra inmediatamente la pantalla de funcionamiento.

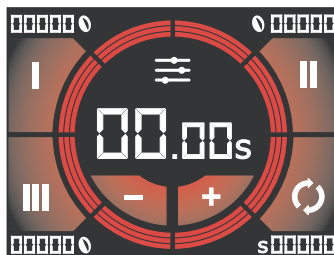

20.3 AJUSTE DE LA MOLIENDA

Para ajustar la molienda, gire el botón de regulación **(3)**, girándola en sentido horario para tener un café más fino o en el sentido contrario para una granulometría más gruesa, como descrito en la perilla. El ajuste es continuo; debe hacerse gradualmente, moliendo un poco de café cada 2 etapas como máximo.



ATENCIÓN

Girar el botón una vuelta con motor parado puede bloquear el molino.

20.4 AJUSTE DEL CONDUCTO

Dependiendo del portafiltro y del tipo de granos de café utilizado, ajuste el conducto **(7)** en altura e inclinación para permitir que el café salga correctamente.

20.5 AJUSTE DE LA HORQUILLA PORTAFILTROS

- La horquilla puede ser utilizada con cualquier tipo de portafiltros del mercado.
- Utilice un destornillador de estrella para aflojar el tornillo de la horquilla portafiltro **(5)**.
- Levante o baje la horquilla para ajustarla al tamaño del portafiltro.
- Una vez que haya encontrado la posición correcta, apriete el tornillo de la horquilla **(5)**.

20.6 FUNCIONAMIENTO

Seleccione la dosis con los respectivos botones **(B)**, **(L)** o **(C)**. Coloque el portafiltro en la horquilla **(5)**, asegurándose de que está precisamente debajo al conducto **(7)** **(Fig. 7)** y empujarlo hacia adelante presionando el botón **(6)**.

La molienda termina cuando el tiempo establecido en la programación ha transcurrido y el tiempo de molienda vuelve al valor establecido. El molino estará entonces listo para una nueva molienda. Si se selecciona la dosis continua **(H)**, la entrega dura el tiempo de presión del botón de activación de molienda **(6)**.

Cuando se suelta el botón de activación de molienda **(6)**, la dispensación continúa se detiene y el molino vuelve al modo de selección automática de dosis.



ATENCIÓN

Puede cancelar la dispensación automática antes de que termine el tiempo de molienda. Durante la molienda, pulse el botón de activación **(5) con el portafiltro para cancelar la dispensación:**

- **Presione el botón de activación de molienda **(6)** de nuevo para reanudar la dispensación durante el tiempo restante;**
- **Presione cualquier botón de dosis para cancelar la molienda. El tiempo de molienda vuelve al valor establecido.**

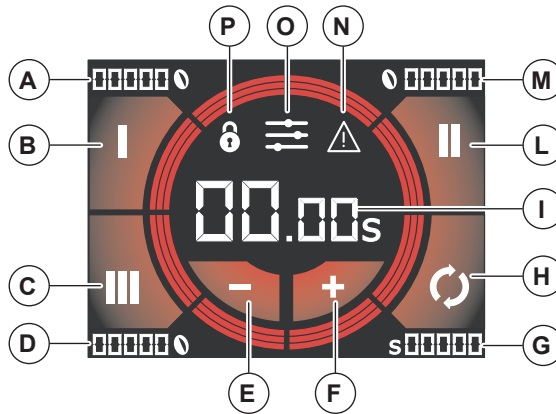

21. PROGRAMACIÓN DE LA MÁQUINA

- | | |
|---|--------------------------------|
| A. Contador de dosis 1 parcial | L. Selección dosis 2 |
| B. Selección dosis 1 | M. Contador de dosis 2 parcial |
| C. Selección dosis 3 | N. Alarma activa |
| D. Contador de dosis 3 parcial | O. OAcceder al menú |
| E. Botón de disminución | P. Programación bloqueada |
| F. Botón de incremento | Q. Página anterior |
| G. Contador de dosis continua parcial | R. Página siguiente |
| H. Selección dosis continua | S. Acceso menú técnico |
| I. Visualización del tiempo de dosis seleccionada | T. Salida menú |
| | U. Atrás |

21.1 AJUSTE DE LA DOSIS

- Pulse una tecla **(B)**, **(L)** o **(C)** para seleccionar una dosis.
- Pulse la tecla **(E)** o **(F)** para disminuir o aumentar el tiempo de molienda de la dosis seleccionada en más o menos 5 centésimas de segundo. Si se mantiene presionada, el tiempo es aumentado o disminuido por el tiempo de presión del botón.

21.1.1 BLOQUE DE AJUSTE DE LA DOSIS

Mantenga presionadas las teclas **(E) + (F)** para bloquear el ajuste del tiempo de la dosis. El símbolo **(P)** aparecerá en la pantalla.

Presione los botones **(E) + (F)** de nuevo el tiempo suficiente para desbloquear.

21.2 MENÚ PRINCIPAL

Para acceder al menú principal, pulse (O) en la pantalla de inicio.

21.2.1 SUMA CONTADORES PARCIALES

Esta pantalla permite ver la suma de las dosis parciales (reiniciables) dispensadas. La suma considera cada dosis 2 el doble de la dosis 1 y cada dosis 3 como el triple de las dosis 1. Por ejemplo, si se han dispensado 5 dosis 1, 5 dosis 2 y 5 dosis 3, la suma será de 30.

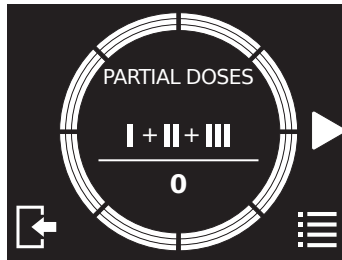

21.2.2 CONTADOSIS TOTAL

Esta pantalla permite ver el contadosis total (no reseteable) de cada dosis dispensable.

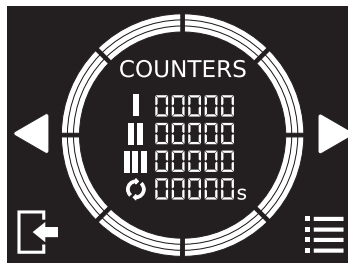

21.2.3 SUMA CONTADORES ABSOLUTOS

Esta pantalla permite ver la suma de las dosis totales (no reiniciables) dispensadas. La suma considera cada dosis 2 el doble de la dosis 1 y cada dosis 3 como el triple de las dosis 1. Por ejemplo, si se han dispensado 5 dosis 1, 5 dosis 2 y 5 dosis 3, la suma será de 30.

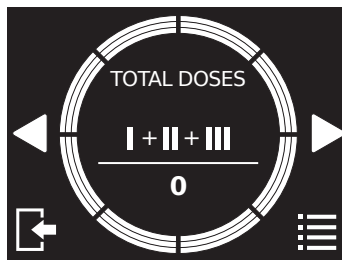

21.2.4 CONTRASEÑA

Esta pantalla le permite elegir la contraseña de la máquina. Cuando esté activada, la contraseña será necesaria para acceder al menú técnico, para bloquear/desbloquear el ajuste de la dosis y para desactivar la propia contraseña.

- ON: Contraseña habilitada.
- OFF: Contraseña desactivada.

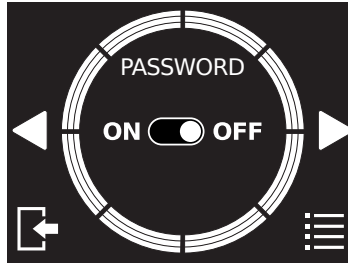

Para elegir la contraseña, pulse **ON** y luego introduzca un código de 4 dígitos. Después de pulsar el botón **CONFIRMAR** es necesario reescribirlo y finalmente pulsar **GUARDAR**.

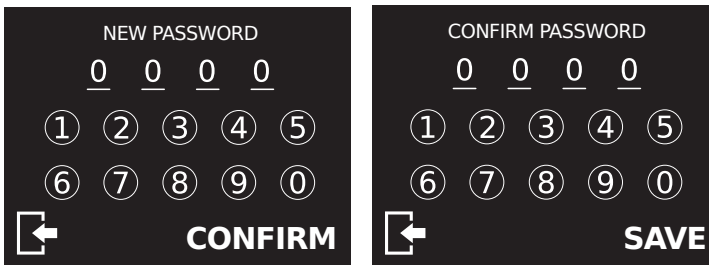

Para cambiar la contraseña, pulse la tecla CONFIGURA. Primero debe introducir la contraseña previamente establecida, pulsando la tecla SIGUIENTE podrá escribir y confirmar la nueva contraseña.



21.2.5 INFORMACIÓN DE LA MÁQUINA

Esta pantalla permite visualizar la información de la máquina relativa al modelo y a la versión del firmware, información necesaria para cualquier tipo de intervención técnica.

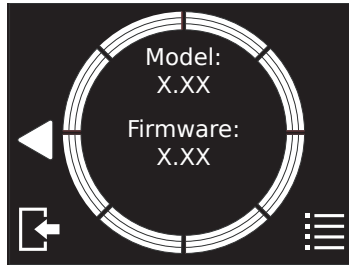

22. MENÚ TÉCNICO

Para acceder al menú técnico, pulse  en la pantalla del menú principal.

22.2.1 REINICIAR CONTADOSIS PARCIALES

Esta pantalla permite reiniciar los contadosis parciales para cada dosis dispensable, visibles en la pantalla inicial. Mantenga presionada la tecla **RESET** para reiniciar los contadores.



22.2.2 BRILLO DE LA PANTALLA

Esta pantalla le permite ajustar el brillo de la pantalla de 0 a 10 utilizando las teclas

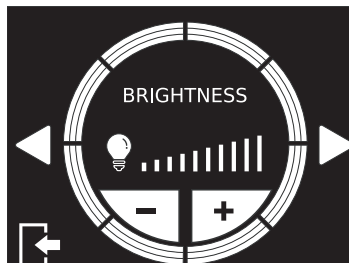

22.2.3 COLOR FONDO PANTALLA

Esta pantalla le permite ajustar el color del fondo de la pantalla utilizando las teclas

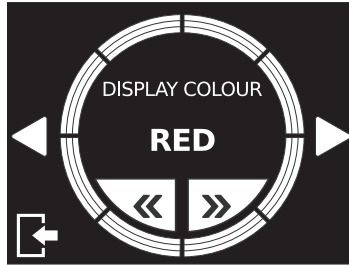

22.2.4 MODO DE SELECCIÓN DE DOSIS

Esta pantalla le permite configurar el modo de selección de dosis.

- ON: Por cada molienda es necesario seleccionar la dosis.
- OFF: La última dosis molida queda seleccionada.



22.2.5 MODO DE ACTIVACIÓN DE LA MOLIENDA

Esta pantalla le permite configurar el modo de activación de la molienda.

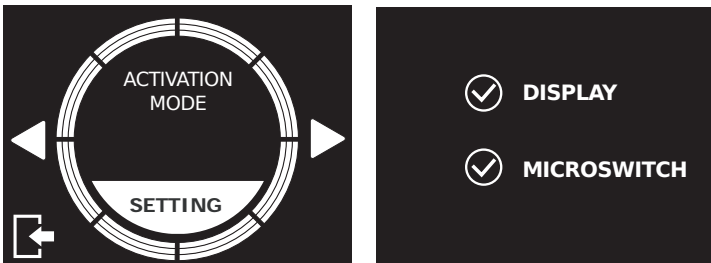

Después de pulsar la tecla **CONFIGURA**, puede seleccionar si desea activar la molienda pulsando la tecla de dosis en la pantalla (**B, L, C, H**) o activarla mediante el botón de activación de la molienda (**6**). También puede seleccionar ambos modos.

22.2.6 LOGOTIPO

Esta pantalla permite configurar la visualización del logotipo. Cuando está habilitada, el logotipo se verá al encender la máquina y, si está activo, durante el standby.

- ON: logotipo visible.
- OFF: logotipo no visible.

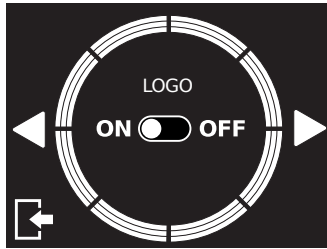

22.2.7 STANDBY

Esta pantalla permite configurar el modo standby.

Utilizando las teclas es posible configurar los minutos sin uso antes de que la máquina entre en modo standby.

- ON: standby habilitado.
- OFF: standby deshabilitado.

Para salir del modo de standby pulsar un punto de la pantalla.

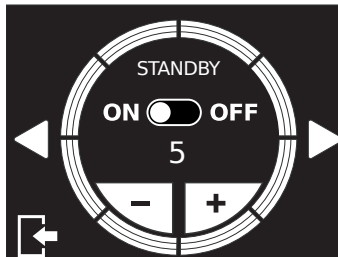

22.2.8 BLOQUEO DOSIS

Esta pantalla permite desactivar las teclas dosis en la pantalla principal. Cuando está habilitada, pulsando la tecla CONFIGURAR es posible seleccionar la dosis a desactivar. Las dosis desactivadas no estarán visibles en la pantalla principal.

- ON: bloqueo dosis habilitado.
- OFF: bloqueo dosis deshabilitado.

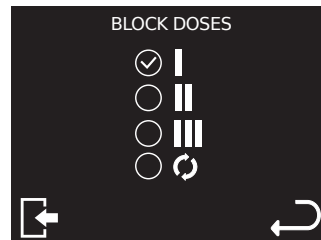
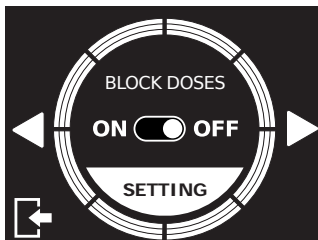

ATENCIÓN

En caso de bloqueo de todas las teclas dosis, la tecla dosis 1 permanecerá de todos modos activa.

22.2.9 MANTENIMIENTO FRESAS

Esta pantalla le permite reiniciar el contador de cambio de las fresas, además de activar o desactivar la alarma de cambio de las fresas. El botón **RESET**, si presionado por algunos segundos, reiniciará el contador cambio fresas (invisible en la pantalla).

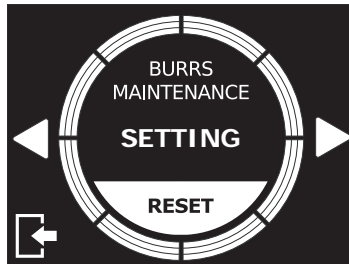

Pulsando la tecla **CONFIGURA**, se accede al menú para activar/desactivar la alarma del cambio fresas y a la configuración del tamaño y tipo de muelas.

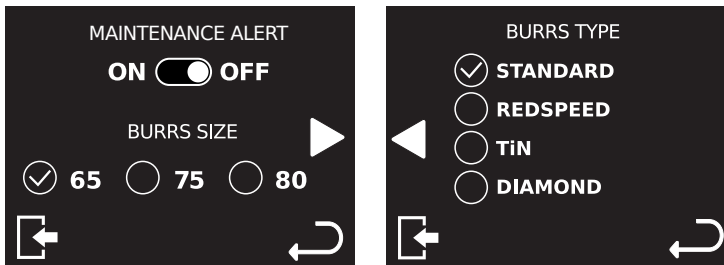

22.2.10 IDIOMAS

Esta pantalla le permite seleccionar el idioma. El idioma actualmente en uso es indicado en la pantalla.

Pulsando la tecla **CONFIGURA** puede cambiar el idioma eligiendo uno de los idiomas enumerados.

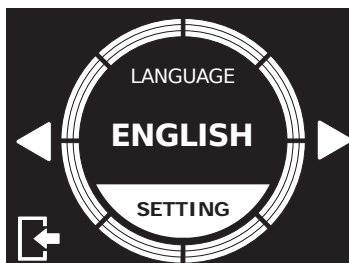

22.2.11 RESTABLECIMIENTO CONFIGURACIÓN DE FÁBRICA

Esta pantalla le permite restablecer la configuración del molino a la configuración del fabricante.

Mantener pulsada la tecla **RESET** para restablecer la configuración de fábrica.

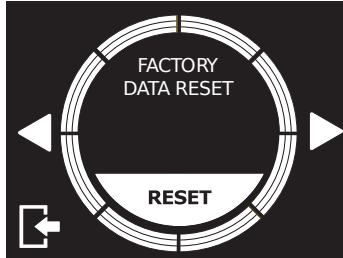

23. LIMPIEZA Y MANTENIMIENTO



ATENCIÓN

Desconecte el aparato de la fuente de alimentación antes de realizar cualquier operación de limpieza y mantenimiento. No tire el cable de alimentación o del propio aparato para desenchufarlo de la toma de corriente.



ATENCIÓN

Las operaciones de mantenimiento deben ser realizadas por personal especializado y autorizado por el fabricante.



ATENCIÓN

No haga reparaciones improvisadas o precarias, ni use repuestos no originales.

23.1 LIMPIEZA

La limpieza es un aspecto fundamental para el buen funcionamiento del molino de café. Un molino descuidado puede tener un impacto negativo en la molienda y en su precisión. Antes de limpiar, asegúrese de que la máquina esté desconectada.

23.2 LIMPIAR LA TOLVA

Después de sacar la tolva de la máquina, lave el interior de la tolva con agua y jabón neutro quitando la capa aceitosa que dejan los granos de café. Enjuágala y sécala bien. Repita el proceso para la tapa de plástico. No la laves en el lavavajillas. Recomendamos limpiar al menos una vez a la semana.

23.3 LIMPIEZA DEL SISTEMA DE MOLIENDA

Después de quitar la tapa, abre el portamuelas superior. Luego limpia las muelas y otras partes internas con un cepillo o paño seco. Si es necesario, utilice una aspiradora o un chorro de aire comprimido. Después de reposicionar el portamuelas superior y la tapa, inserte la tolva. Utiliza las pastillas de limpieza de los molinillos de café disponibles en el mercado para una higiene completa.



ATENCIÓN

Todas las operaciones de limpieza y desinfección deben realizarse con productos aprobados para uso alimentario.

23.4 MANTENIMIENTO

Para asegurar el correcto funcionamiento de la máquina, compruebe y, si es necesario, sustituya las muelas cada 250 kg de café. Para mantener las muelas, desconecte la máquina de la red eléctrica y retire la tolva. Luego desatornille el tornillo de la tapa y los tornillos de abajo que aseguran el portamuelas superior. Utilice un cepillo o un paño seco para limpiar las muelas, si es necesario una aspiradora o un chorro de aire comprimido.



ATENCIÓN

El mantenimiento sol debe ser realizado por personal especializado y autorizado por el fabricante.





ATENCIÓN

No realice reparaciones improvisadas o precarias, y mucho menos utilice piezas de repuesto no originales.

24. BÚSQUEDA DE AVERÍAS

Si el problema persiste, póngase en contacto con personal cualificado.

CONDICIONES DEL MOLINO	CAUSA	POSIBLE REMEDIO
Al presionar el botón (4) la pantalla no se enciende	Tolva (2) no insertada correctamente o no insertada.	Comprobar la posición de la tolva (2) e insertarla correctamente.
	Aviso de sustitución de las muelas. El funcionamiento del molinillo no está comprometido, pero el resultado puede no ser optimal. Este mensaje se visualiza durante algunos segundos cada vez que se enciende la máquina, mientras que la luz de emergencia permanece encendida durante el funcionamiento. 	Póngase en contacto con un técnico cualificado para la sustitución de las muelas. Después de la sustitución, reinicie el contador en la pantalla de mantenimiento de las muelas, eligiendo el tamaño y el tipo de muelas instaladas.



A series of horizontal dotted lines for writing, spanning the width of the page. The lines are evenly spaced and extend from the left margin to the right margin.



CONTI VALERIO S.R.L.

Via Luigi Longo 39/41 - 50019 Sesto Fiorentino (FI) - ITALY